

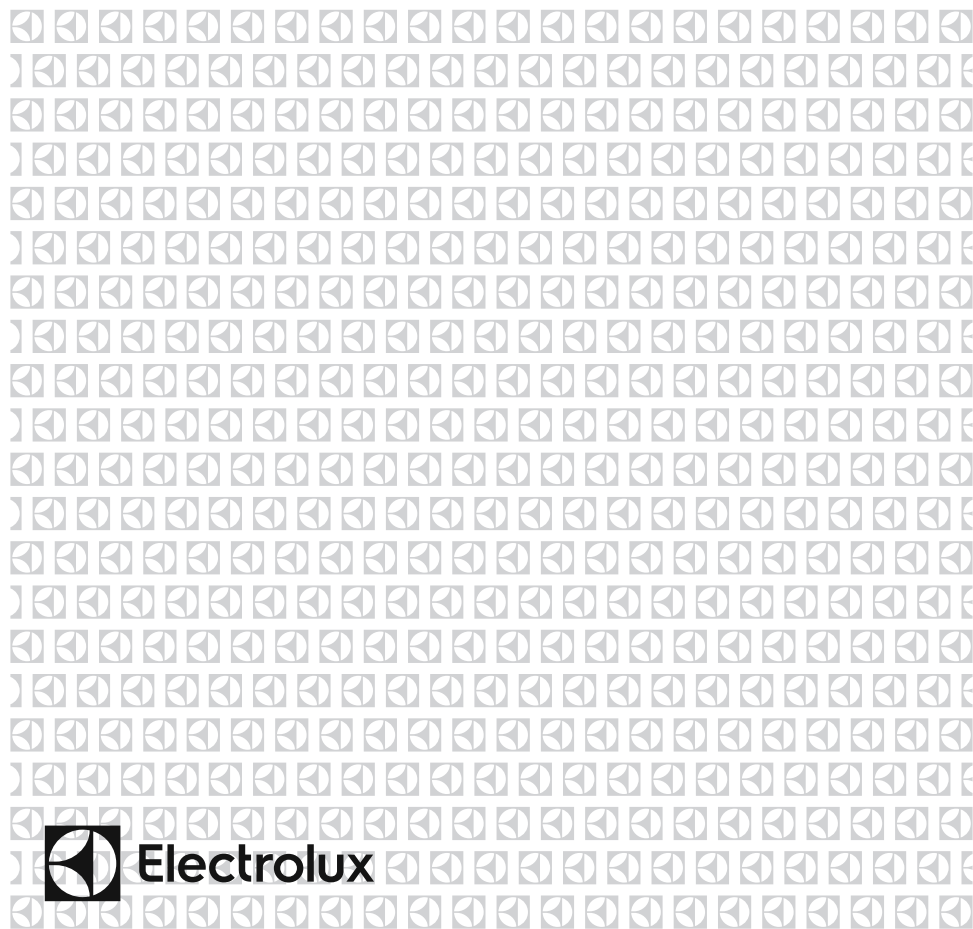

LNT5MF32U0

GR Καταψυκτη - Ψυγείο
FR Congélateur – Réfrigérateur
TR Dondurucu - Buzdolabi
IT Congelatore - Frigorifero

Εγχειρίδιο οδηγιών χρήσης
Manuel d'utilisation
Kullanım kılavuzu
Manuale per l'uso



Electrolux



GR

ΦΩΤΙΑ

Προειδοποίηση: Κίνδυνος φωτιάς / εύφλεκτα υλικά

ΠΕΡΙΕΧΌΜΕΝΑ

ΠΡΙΝ ΑΠΟ ΤΗ ΧΡΗΣΗ ΤΗΣ ΣΥΣΚΕΥΗΣ	5
Γενικές προειδοποιήσεις.....	5
Προειδοποιήσεις ασφαλείας	10
Εγκατάσταση και λειτουργία του ψυγείου σας	11
Πριν χρησιμοποιήσετε το ψυγείο σας.....	12
Dimenzije.....	13
ΟΙ ΔΙΑΦΟΡΕΣ ΛΕΙΤΟΥΡΓΙΕΣ ΚΑΙ ΔΥΝΑΤΟΤΗΤΕΣ.....	14
Πληροφορίες σχετικά με την ψυκτική τεχνολογία νέας γενιάς	14
Οθόνη και πίνακας ελέγχου	15
Χρήση του Ψυγειοκαταψύκτη σας	15
Ρυθμίσεις θερμοκρασίας Κατάψυξης	15
Ρυθμίσεις θερμοκρασίας Συντήρησης.....	15
Λειτουργία Ταχείας Κατάψυξης.....	15
Λειτουργία Ειδοποίησης ανοικτής πόρτας.....	16
Προειδοποιήσεις σχετικά με τις ρυθμίσεις θερμοκρασίας.....	16
Ένδειξη θερμοκρασίας	18
Εξαρτήματα	19
Θήκη για παγάκια	19
Συρτάρι κατάψυξης.....	19
Διαμέρισμα Επιπλέον Ψύξης	19
Ελεγκτής υγρασίας.....	20
ΤΑΚΤΟΠΟΙΗΣΗ ΤΩΝ ΤΡΟΦΙΜΩΝ ΜΕΣΑ ΣΤΗ ΣΥΣΚΕΥΗ.....	21
Θάλαμος συντήρησης	21
Θάλαμος ψύξης.....	22
ΚΑΘΑΡΙΣΜΟΣ ΚΑΙ ΣΥΝΤΗΡΗΣΗ	26
Απόψυξη	26
ΜΕΤΑΦΟΡΑ ΚΑΙ ΑΛΛΑΓΗ ΘΕΣΗΣ.....	27
Αλλαγή θέσης της πόρτας	27
ΠΡΙΝ ΚΑΛΕΣΕΤΕ ΤΗΝ ΕΞΥΠΗΡΕΤΗΣΗ ΠΕΛΑΤΩΝ	27
Συμβουλές για Εξοικονόμηση Ενέργειας.....	32
ΤΑ ΜΕΡΗ ΤΗΣ ΣΥΣΚΕΥΗΣ ΚΑΙ ΤΑ ΔΙΑΜΕΡΙΣΜΑΤΑ ΤΗΣ.....	33
ΤΕΧΝΙΚΑ ΧΑΡΑΚΤΗΡΙΣΤΙΚΑ	34
ΠΛΗΡΟΦΟΡΙΕΣ ΓΙΑ ΙΝΣΤΙΤΟΥΤΑ ΔΟΚΙΜΩΝ	34

ΣΑΣ ΣΚΕΦΤΟΜΑΣΤΕ

Ευχαριστούμε που αγοράσατε μια συσκευή Electrolux. Επιλέξατε ένα προϊόν που είναι το αποτέλεσμα δεκαετιών επαγγελματικής εμπειρίας και καινοτομίας. Είναι μεγαλοφυές και στιλάτο, και σχεδιάστηκε με τη σκέψη σε σας. Έτσι, όποτε το χρησιμοποιείτε, μπορείτε να γνωρίζετε με βεβαιότητα ότι θα έχετε εξαιρετικά αποτελέσματα, κάθε φορά.

Καλωσορίσατε στην Electrolux.

Επισκεφθείτε τον ιστότοπό μας για να:



Αποκτήσετε συμβουλές χρήσης, φυλλάδια, βοηθούς αντιμετώπισης προβλημάτων, πληροφορίες σέρβις και επισκευών:

www.electrolux.com/support



Καταχωρίσετε το προϊόν σας για να έχετε ακόμα καλύτερη εξυπηρέτηση:

www.registerelectrolux.com



Αγοράσετε αξεσουάρ, αναλώσιμα και γνήσια ανταλλακτικά για τη συσκευή σας:

www.electrolux.com/shop

ΕΞΥΠΗΡΕΤΗΣΗ ΠΕΛΑΤΩΝ ΚΑΙ ΣΕΡΒΙΣ

Χρησιμοποιείτε πάντα γνήσια ανταλλακτικά.

Όταν επικοινωνείτε με το Εξουσιοδοτημένο μας Κέντρο σέρβις, βεβαιωθείτε ότι έχετε διαθέσιμα τα εξής δεδομένα: Μοντέλο, αριθμό προϊόντος (PNC), αριθμό σειράς.

Μπορείτε να βρείτε τις πληροφορίες αυτές στην πινακίδα στοιχείων.

 Πληροφορίες Προειδοποίησης / Προσοχής-Ασφάλειας

 Γενικές πληροφορίες και πρακτικές συμβουλές

 Πληροφορίες για το περιβάλλον

Υπόκειται σε αλλαγή χωρίς ειδοποίηση.

Γενικές προειδοποιήσεις

Διαβάστε προσεκτικά το εγχειρίδιο οδηγιών πριν την εγκατάσταση και τη χρήση της συσκευής σας. Δεν είμαστε υπεύθυνοι για οποιαδήποτε ζημιά προκύψει λόγω κακής χρήσης.

Ακολουθείτε όλες τις οδηγίες που αναφέρονται πάνω στη συσκευή σας και στο εγχειρίδιο οδηγιών και φυλάξτε το παρόν εγχειρίδιο σε ασφαλές μέρος για να σας βοηθήσει στην επίλυση των προβλημάτων που μπορεί να προκύψουν στο μέλλον.

Αυτή η συσκευή δεν προορίζεται για χρήση ως εντοιχισμένη.

Σε περίπτωση εγκατάστασης διαφορετικού τύπου από τον ανεξάρτητο, με τήρηση των αποστάσεων που απαιτούνται για τη χρήση, η συσκευή θα λειτουργεί σωστά αλλά η κατανάλωση ενέργειας ενδέχεται να αυξηθεί ελαφρά.

⚠ ΠΡΟΕΙΔΟΠΟΙΗΣΗ: Διατηρείτε ελεύθερα από εμπόδια τα ανοίγματα αερισμού στο περίβλημα της συσκευής ή στην κατασκευή εντοιχισμού.

⚠ ΠΡΟΕΙΔΟΠΟΙΗΣΗ: Μη χρησιμοποιείτε μηχανικές διατάξεις ή άλλα μέσα για να επιταχύνετε τη διαδικασία της απόψυξης, εκτός από αυτά που συνιστά ο κατασκευαστής.

⚠ ΠΡΟΕΙΔΟΠΟΙΗΣΗ: Μη χρησιμοποιείτε ηλεκτρικές συσκευές μέσα στους θαλάμους φύλαξης τροφίμων της συσκευής, εκτός αν αυτές είναι του τύπου που συνιστά ο κατασκευαστής.

⚠ ΠΡΟΕΙΔΟΠΟΙΗΣΗ: Μην προκαλέσετε ζημιά στο κύκλωμα του ψυκτικού μέσου.

⚠ ΠΡΟΕΙΔΟΠΟΙΗΣΗ: Κατά την τοποθέτηση της συσκευής, βεβαιωθείτε ότι δεν θα παγιδευτεί ή υποστεί ζημιά το καλώδιο ρεύματος.

⚠ ΠΡΟΕΙΔΟΠΟΙΗΣΗ: Μην τοποθετείτε φορητά πολύπριζα ή φορητά τροφοδοτικά στο πίσω μέρος της συσκευής.

⚠ ΠΡΟΕΙΔΟΠΟΙΗΣΗ: Για να αποφύγετε κίνδυνο λόγω έλλειψης ευστάθειας της συσκευής, αυτή πρέπει να στερεωθεί σύμφωνα με τις οδηγίες.

⚠ Αν η συσκευή σας χρησιμοποιεί R600a ως ψυκτικό μέσο – αυτό φαίνεται στην πινακίδα στο χώρο συντήρησης - πρέπει να είστε προσεκτικοί κατά τη μεταφορά και την τοποθέτησή της, για να αποφύγετε ζημιά στα στοιχεία του ψυκτικού συστήματος της συσκευής. Το R600a είναι ένα αέριο φιλικό προς το περιβάλλον που απαντάται στη φύση, ωστόσο είναι εκρηκτικό. Σε περίπτωση διαρροής λόγω ζημιών στα στοιχεία του ψυκτικού συστήματος, απομακρύνετε το ψυγείο από γυμνές φλόγες ή πηγές θερμότητας και αερίστε για λίγα λεπτά το χώρο όπου βρίσκεται το ψυγείο.

- Κατά τη μεταφορά και τοποθέτηση του ψυγείου, μην προξενήσετε ζημιά στο κύκλωμα του ψυκτικού αερίου.
- Κατά τη μεταφορά και τοποθέτηση του ψυγείου, μην προξενήσετε ζημιά στο κύκλωμα του ψυκτικού αερίου.
- Μην αποθηκεύετε στη συσκευή αυτή εκρηκτικά υλικά όπως είναι τα δοχεία αεροζόλ με εύφλεκτο προωθητικό μέσο.
- Η συσκευή αυτή προορίζεται για οικιακή χρήση και παρόμοιες εφαρμογές όπως:
 - περιοχές κουζίνας προσωπικού σε καταστήματα, γραφεία και άλλα περιβάλλοντα εργασίας
 - αγροτικά σπίτια και από πελάτες σε ξενοδοχεία, μοτέλ και άλλα περιβάλλοντα οικιακού τύπου
 - περιβάλλοντα τύπου ενοικιαζόμενου δωματίου με πρωινό
 - κέτερινγκ και άλλες εφαρμογές μη λιανικής πώλησης
- Αν η πρίζα δεν ταιριάζει με το καλώδιο του ψυγείου, αυτή πρέπει να αντικατασταθεί από τον κατασκευαστή, τον αντιπρόσωπό του για τεχνική εξυπηρέτηση ή άλλα άτομα με παρόμοια εξουσιοδότηση, για την αποφυγή έκθεσης σε κινδύνους.

- Η συσκευή αυτή δεν προορίζεται για χρήση από άτομα (περιλαμβανομένων παιδιών) με μειωμένες σωματικές, αισθητηριακές ή πνευματικές ικανότητες ή με έλλειψη εμπειρίας και γνώσης, εκτός αν τα άτομα αυτά έχουν λάβει επιτήρηση ή καθοδήγηση σχετικά με τη χρήση της συσκευής από άτομο υπεύθυνο για την ασφάλειά τους. Τα παιδιά πρέπει να βρίσκονται υπό επίβλεψη, ώστε να εξασφαλίζεται ότι δεν παίζουν με τη συσκευή.
- Στο καλώδιο ρεύματος του ψυγείου έχει συνδεθεί ένα ειδικά γειωμένο φισ. Αυτό το φισ θα πρέπει να χρησιμοποιείται με μια ειδικά γειωμένη πρίζα των 16 Αμπέρ ή 10 Αμπέρ ανάλογα με τη χώρα όπου θα πωλείται το προϊόν. Αν δεν υπάρχει τέτοια πρίζα στο σπίτι σας, αναθέστε σε εξειδικευμένο ηλεκτρολόγο να την εγκαταστήσει.
- Η συσκευή αυτή μπορεί να χρησιμοποιηθεί από παιδιά από 8 ετών και άνω και από άτομα με μειωμένες σωματικές, αισθητηριακές ή πνευματικές ικανότητες ή με έλλειψη εμπειρίας και γνώσης, αν τους έχει δοθεί επιτήρηση ή εκπαίδευση σχετικά με την ασφαλή χρήση της συσκευής και κατανοούν τον κίνδυνο που ενέχεται. Τα παιδιά δεν θα πρέπει να παίζουν με τη συσκευή. Ο καθαρισμός και η συντήρηση από το χρήστη δεν θα πρέπει να γίνεται από παιδιά χωρίς επίβλεψη.
- Παιδιά ηλικίας από 3 έως 8 ετών επιτρέπεται να τοποθετούν και να αφαιρούν τρόφιμα από οικιακές ψυκτικές συσκευές. Τα παιδιά δεν αναμένεται να πραγματοποιούν καθαρισμό ή συντήρηση από τον χρήστη της οικιακής συσκευής, τα πολύ μικρά παιδιά (ηλικίας 0-3 ετών) δεν αναμένεται να χρησιμοποιούν οικιακές συσκευές, τα μικρά παιδιά (3-8 ετών) δεν αναμένεται να χρησιμοποιούν οικιακές συσκευές με ασφάλεια εκτός αν τους παρέχεται διαρκής επίβλεψη, τα μεγαλύτερα παιδιά (8-14 ετών) και ευπαθή άτομα μπορούν να χρησιμοποιούν οικιακές συσκευές με ασφάλεια αφού τους

έχει δοθεί επαρκής επίβλεψη ή καθοδήγηση σχετικά με τη χρήση της οικιακής συσκευής. Τα πολύ ευπαθή άτομα δεν αναμένεται να χρησιμοποιούν τη συσκευή με ασφάλεια εκτός αν τους παρέχεται διαρκής επίβλεψη.

- Αν υποστεί ζημιά το καλώδιο τροφοδοσίας, για να αποφύγετε κινδύνους πρέπει να αντικατασταθεί από τον κατασκευαστή, τον αντιπρόσωπό του για τεχνική εξυπηρέτηση ή άλλα άτομα με παρόμοια εξουσιοδότηση.
- Αυτή η συσκευή δεν προορίζεται για χρήση σε υψόμετρο μεγαλύτερο των 2000 μέτρων.

Για την αποφυγή αλλοίωσης των τροφίμων, παρακαλούμε να τηρείτε τις εξής οδηγίες:

- Το άνοιγμα της πόρτας για μεγάλα διαστήματα μπορεί να προκαλέσει σημαντική αύξηση της θερμοκρασίας στους χώρους της συσκευής.
- Καθαρίζετε τακτικά τις επιφάνειες που έρχονται σε επαφή με τρόφιμα, καθώς και τα προσπελάσιμα συστήματα αποστράγγισης.
- Αποθηκεύετε νωπό κρέας και ψάρια στο ψυγείο μέσα σε κατάλληλους περιέκτες, ώστε να μην έρχονται σε επαφή με άλλα τρόφιμα ούτε να στάζουν πάνω σε άλλα τρόφιμα.
- Οι χώροι κατεψυγμένων τροφίμων με διαβάθμιση δύο αστέρων είναι κατάλληλοι για διατήρηση ήδη κατεψυγμένων τροφίμων, για διατήρηση ή παρασκευή παγωτού και για την παρασκευή παγοκύβων.
- Οι χώροι με διαβάθμιση ενός αστέρα και δύο ή τριών αστέρων δεν είναι κατάλληλοι για την κατάψυξη νωπών τροφίμων.
- Αν πρόκειται να αφήσετε την ψυκτική συσκευή κενή για μεγάλα χρονικά διαστήματα, απενεργοποιήστε την, πραγματοποιήστε απόψυξη, καθαρίστε την, στεγνώστε την και αφήστε την πόρτα ανοικτή για την αποτροπή ανάπτυξης μυκήτων μέσα στη συσκευή.

Σέρβις

- Για να επισκευάσετε τη συσκευή, επικοινωνήστε με το Εξουσιοδοτημένο Κέντρο Σέρβις. Χρησιμοποιείτε μόνον αυθεντικά ανταλλακτικά.
- Σημειώστε ότι η αυτο-επιδιόρθωση ή μη επαγγελματική επιδιόρθωση μπορεί να επιφέρει συνέπειες ασφαλείας και ενδέχεται να ακυρώσει την εγγύηση.
- Τα παρακάτω ανταλλακτικά θα είναι διαθέσιμα για 7 χρόνια αφού διακοπεί το μοντέλο: θερμοστάτες, αισθητήρες θερμοκρασίας, εκτυπωμένες πλάκες κυκλωμάτων, πηγές φωτός, λαβές πόρτας, μεντεσέδες πόρτας, δίσκοι και καλάθια.
- Σημειώστε ότι ορισμένα από αυτά τα ανταλλακτικά διατίθενται μόνον για επαγγελματίες επισκευαστές και ότι δεν σχετίζονται όλα τα ανταλλακτικά για όλα τα μοντέλα.
- Οι στεγανοποιήσεις πόρτας θα είναι διαθέσιμες για 10 χρόνια αφού διακοπεί το μοντέλο.

Ψυγεία παλιά και εκτός λειτουργίας

- Αν το παλιό ψυγείο σας διαθέτει κλειδαριά, χαλάστε ή αφαιρέστε την κλειδαριά πριν το πετάξετε, επειδή μπορεί να κλειδωθούν μέσα παιδιά και να προκληθεί ατύχημα.
- Τα παλιά ψυγεία και οι παλιοί καταψύκτες έχουν μονωτικό υλικό και ψυκτικό μέσο που περιέχουν CFC (χλωροφθοράνθρακες). Για το λόγο αυτό, προσέξτε να μην προκληθεί ζημιά στο περιβάλλον όταν πετάτε το παλιά σας ψυγείο.

Απόρριψη της παλιάς σας συσκευής



Το σύμβολο στο προϊόν ή τη συσκευασία του δείχνει ότι το προϊόν αυτό δεν επιτρέπεται να απορριφθεί με τα οικιακά απορρίμματα. Αντίθετα θα πρέπει να παραδοθεί σε αρμόδια θέση συλλογής ηλεκτρικών και ηλεκτρονικών συσκευιών για ανακύκλωση. Εξασφαλίζοντας σωστή απόρριψη του προϊόντος, συμβάλλετε στην πρόληψη πιθανών αρνητικών συνεπειών για το περιβάλλον και την ανθρώπινη υγεία, που αλλιώς θα μπορούσαν να προκληθούν από την ακατάλληλη απόρριψη αυτού του προϊόντος. Για λεπτομερέστερες πληροφορίες σχετικά με την ανακύκλωση αυτού του προϊόντος, επικοινωνήστε με το αρμόδιο γραφείο του δήμου σας, με την τοπική υπηρεσία συλλογής οικιακών απορριμμάτων ή με το κατάστημα από το οποίο αγοράσατε το προϊόν.

Σημειώσεις:

- Η συσκευή αυτή έχει παραχθεί για οικιακή χρήση και μπορεί να χρησιμοποιηθεί μόνο σε οικιακό περιβάλλον και για τις προβλεπόμενες χρήσεις. Δεν είναι κατάλληλη για εμπορική ή κοινόχρηστη χρήση. Οποιαδήποτε τέτοια χρήση θα προκαλέσει ακύρωση της εγγύησης και η εταιρία μας δεν θα είναι υπεύθυνη για τυχόν ζημιές.
- Η συσκευή αυτή έχει παραχθεί για οικιακή χρήση και είναι κατάλληλη μόνο για ψύξη / διατήρηση τροφίμων. Δεν είναι κατάλληλη για εμπορική ή κοινόχρηστη χρήση και/ή για διατήρηση υλικών άλλων από τρόφιμα. Η εταιρία μας δεν είναι υπεύθυνη για οποιαδήποτε ζημιά προκύψει σε αντίθετη περίπτωση.

Προειδοποιήσεις ασφαλείας

- Μη χρησιμοποιείτε πολύπριζα ή καλώδιο επέκτασης.
- Μην συνδέετε τη συσκευή σε πρίζες που έχουν ζημιά ή είναι αποκολλημένες ή παλαιωμένες.
- Μην τραβάτε, λυγίζετε ή προξενείτε ζημιά στο καλώδιο



- Μη χρησιμοποιείτε αντάππορα πρίζας.
- Η συσκευή αυτή έχει σχεδιαστεί για χρήση από ενήλικες. Μην επιτρέπετε σε παιδιά να παίζουν με τη συσκευή ή να κρέμονται από την πόρτα.
- Μην συνδέετε ή αποσυνδέετε το φις από την πρίζα με υγρά χέρια, για την αποφυγή ηλεκτροπληξίας!
- Μην τοποθετείτε στο θάλαμο κατάψυξης γυάλινα μπουκάλια ή αναψυκτικά σε μεταλλικά δοχεία. Τα μπουκάλια ή τα μεταλλικά δοχεία μπορεί να εκραγούν.
- Για λόγους ασφαλείας, μην τοποθετείτε μέσα στο ψυγείο σας εκρηκτικά ή εύφλεκτα υλικά.

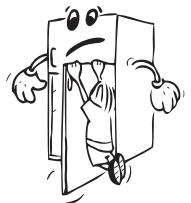

Τοποθετείτε τα ποτά με σχετικά υψηλό περιεχόμενο αλκοόλης σε όρθια θέση στο θάλαμο συντήρησης και με σφιχτά κλεισμένο το πώμα τους.



- Όταν αφαιρείτε πάγο από το θάλαμο κατάψυξης, μην τον αγγίζετε. Ο πάγος μπορεί να προκαλέσει κρουσπαγήματα και/ή αμυχές.
- Μην αγγίζετε κατεψυγμένα είδη με υγρά χέρια! Μην καταναλώνετε παγωτό και παγάκια αμέσως μόλις τα βγάλετε από το θάλαμο της κατάψυξης!
- Μην καταψύχετε πάλι τα τρόφιμα μετά την απόψυξή τους. Αυτό μπορεί να προκαλέσει προβλήματα υγείας, όπως τροφική δηλητηρίαση.
- Μην καλύπτετε με δαντέλες τον κορμό ή το πάνω μέρος του ψυγείου. Αυτό επηρεάζει την απόδοση του ψυγείου σας.
- Στερεώστε τα αξεσουάρ μέσα στο ψυγείο κατά τη μεταφορά, για να αποφύγετε ζημιές σε αυτά.



Εγκατάσταση και λειτουργία του ψυγείου σας

Πριν αρχίσετε να χρησιμοποιείτε το ψυγείο σας, θα πρέπει να προσέξετε τα εξής σημεία:

- Η τάση λειτουργίας του ψυγείου σας είναι 220-240 V στα 50 Hz.
- Δεν αναλαμβάνουμε καμία ευθύνη για βλάβες από χρήση χωρίς κατάλληλη γείωση.
- Τοποθετήστε το ψυγείο σας σε κατάλληλο σημείο όπου δεν θα είναι εκτεθειμένο σε άμεσο ηλιακό φως.
- Η συσκευή σας θα πρέπει να βρίσκεται τουλάχιστον 50 cm μακριά από σόμπες, φούρνους αερίου και σώματα θέρμανσης και τουλάχιστον 5 cm μακριά από ηλεκτρικούς φούρνους.
- Η συσκευή δεν πρέπει να χρησιμοποιείται σε υπαίθριο χώρο ή να εκτίθεται σε βροχή.
- Μην τοποθετείτε βαριά αντικείμενα πάνω στη συσκευή.
- Χρειάζεται διάκενο τουλάχιστον 150 mm πάνω από τη συσκευή σας. Μην τοποθετείτε τίποτα επάνω στη συσκευή σας.
- Τα ρυθμιζόμενα μπροστινά πόδια θα πρέπει να σταθεροποιηθούν σε κατάλληλο ύψος ώστε να μπορεί το ψυγείο σας να λειτουργεί με σταθερό και σωστό τρόπο. Μπορείτε να ρυθμίσετε τα πόδια περιστρέφοντάς τα αριστερόστροφα (ή στην αντίθετη κατεύθυνση). Αυτό θα πρέπει να γίνει πριν τοποθετήσετε τρόφιμα στο ψυγείο. Πριν χρησιμοποιήσετε το ψυγείο σας, σκουπίστε όλα τα εξαρτήματά του με χλιαρό νερό στο οποίο θα έχετε προσθέσει ένα κουταλάκι του γλυκού μαγειρική σόδα και κατόπιν ξεπλύνετε τα με καθαρό νερό και σκουπίστε τα. Μετά τον καθαρισμό επανατοποθετήστε όλα τα εξαρτήματα.
- Τοποθετήστε τον πλαστικό ρυθμιστή απόστασης (το εξάρτημα με μαύρα πτερύγια στο πίσω μέρος) περιστρέφοντάς τον 90° όπως δείχνει η εικόνα, για να εμποδίσετε να έρχεται ο συμπυκνωτής σε επαφή με τον τοίχο.
- Η απόσταση ανάμεσα στη συσκευή και τον πίσω της τοίχο πρέπει να είναι τουλάχιστον 42 mm και το πολύ 75 mm.

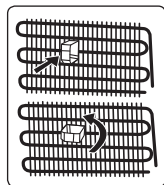

Πριν χρησιμοποιήσετε το ψυγείο σας

- Όταν το ψυγείο χρησιμοποιείται για πρώτη φορά ή μετά από μεταφορά του, διατηρήστε το πρώτα στην όρθια θέση για 3 ώρες και μετά συνδέστε το στην πρίζα, ώστε να εξασφαλίσετε αποδοτική λειτουργία. Αλλιώς μπορεί να προξενήσετε ζημιά στο συμπιεστή.
- Το ψυγείο σας μπορεί να παρουσιάσει κάποια οσμή όταν χρησιμοποιηθεί για πρώτη φορά, αλλά αυτή θα φύγει σταδιακά καθώς αρχίζει να ψύχεται το ψυγείο.

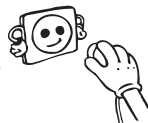

Εσωτερικός φωτισμός



ΠΡΟΕΙΔΟΠΟΙΗΣΗ!

Κίνδυνος ηλεκτροπληξίας.

- Σχετικά με τη λάμπα (ή τις λάμπες) στο εσωτερικό του προϊόντος και τις ανταλλακτικές λάμπες που πωλούνται ξεχωριστά: Αυτές οι λάμπες προορίζονται να αντέχουν ακραίες φυσικές συνθήκες σε οικιακές συσκευές, όπως συνθήκες θερμοκρασίας, κραδασμών, υγρασίας, ή προορίζονται να σηματοδοτούν τη λειτουργική κατάσταση της συσκευής. Δεν προορίζονται για χρήση σε άλλες εφαρμογές και δεν είναι κατάλληλες για φωτισμό οικιακών χώρων.

Dimenzije

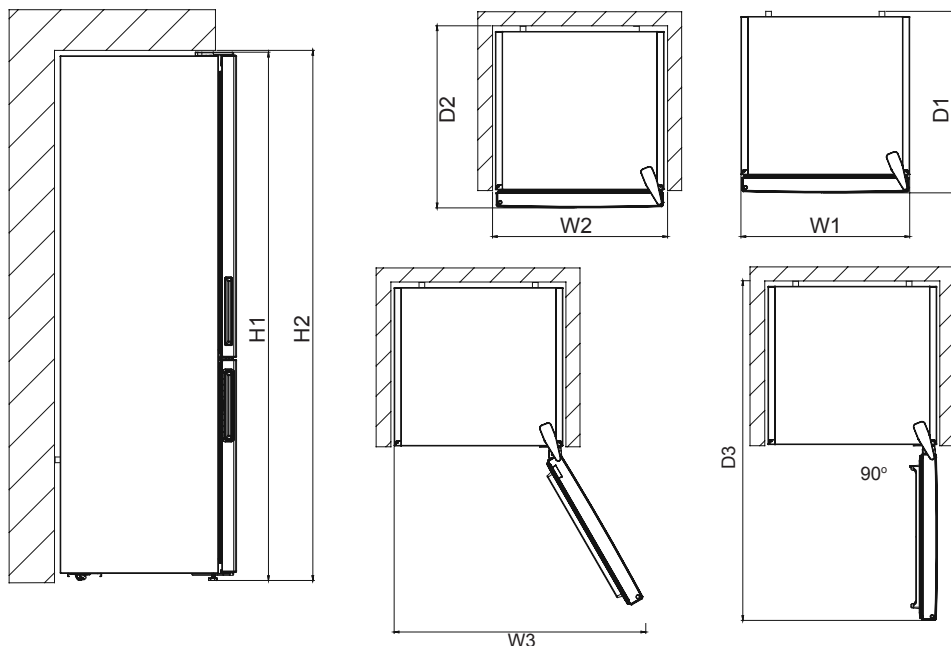

Ολικές διαστάσεις ¹		
H1	mm	1860
W1	mm	595
D1	mm	650

¹ το ύψος, πλάτος και βάθος της συσκευής χωρίς τη λαβή και τα πόδια

Απαιτούμενος χώρος εν χρήσει ²		
H2	mm	2010
W2	mm	695
D2	mm	739

² το ύψος, πλάτος και βάθος της συσκευής περιλαμβανομένης της λαβής, συν τον απαραίτητο χώρο για την κυκλοφορία του αέρα ψύξης

Ολικός απαιτούμενος χώρος εν χρήσει ³		
W3	mm	967
D3	mm	1179

³ το ύψος, πλάτος και βάθος της συσκευής περιλαμβανομένης της λαβής, συν τον απαραίτητο χώρο για την κυκλοφορία του αέρα ψύξης, συν τον απαραίτητο χώρο για το άνοιγμα της πόρτας στην ελάχιστη γωνία που επιτρέπει την αφαίρεση του εσωτερικού εξοπλισμού

ΜΕΡΟΣ - 2. ΟΙ ΔΙΑΦΟΡΕΣ ΛΕΙΤΟΥΡΓΙΕΣ ΚΑΙ ΔΥΝΑΤΟΤΗΤΕΣ

Πληροφορίες σχετικά με την ψυκτική τεχνολογία νέας γενιάς

Οι ψυγειοκαταψύκτες με ψυκτική τεχνολογία νέας γενιάς έχουν διαφορετικό σύστημα λειτουργίας από τους στατικούς ψυγειοκαταψύκτες. Στους συνηθισμένους ψυγειοκαταψύκτες, ο υγρός αέρας που εισέρχεται στον καταψύκτη και η υγρασία που εκπέμπεται από τα τρόφιμα, μετατρέπεται σε πάγο στο θάλαμο ψύξης. Για να λιώσει αυτός ο πάγος, δηλαδή για απόψυξη, το ψυγείο πρέπει να αποσυνδεθεί από την πρίζα Προκειμένου να διατηρηθούν τα τρόφιμα ψυχρά κατά τη διάρκεια της απόψυξης, ο χρήστης πρέπει να τα αποθηκεύσει κάπου αλλού και να καθαρίσει τον πάγο που απομένει και τη συσσωρευμένη πάχνη.

Η κατάσταση είναι εντελώς διαφορετική στα διαμερίσματα καταψύκτη που διαθέτουν ψυκτική τεχνολογία νέας γενιάς. Με τη βοήθεια ενός ανεμιστήρα, ψυχρός και ξηρός αέρας κυκλοφορεί σε ολόκληρο το θάλαμο ψύξης. Λόγω του ψυχρού αέρα που κυκλοφορεί άνετα σε ολόκληρο το θάλαμο – ακόμα και στο χώρο ανάμεσα στα ράφια – τα τρόφιμα καταψύχονται ομοιόμορφα και σωστά. Με αυτό τον τρόπο δεν σχηματίζεται πάχνη.

Η διαμόρφωση στο θάλαμο συντήρησης είναι σχεδόν ίδια όπως και στο θάλαμο ψύξης. Ο αέρας που εκπέμπεται από τον ανεμιστήρα που βρίσκεται στην κορυφή του διαμερίσματος συντήρησης ψύχεται περνώντας από το κενό πίσω από τον αεραγωγό. Ταυτόχρονα, εξέρχεται αέρας από τις οπές του αεραγωγού, με αποτέλεσμα να ολοκληρώνεται η ψυκτική διαδικασία με επιτυχία μέσα στο θάλαμο συντήρησης. Οι οπές του αεραγωγού έχουν σχεδιαστεί για ομοιόμορφη κατανομή του αέρα σε ολόκληρο το θάλαμο.

Εφόσον δεν διέρχεται αέρας μεταξύ του διαμερίσματος κατάψυξης και συντήρησης, δεν αναμιγνύονται οι οσμές.

Κατά συνέπεια, το ψυγείο με ψυκτική τεχνολογία νέας γενιάς παρέχει ευκολία στη χρήση, καθώς και μεγάλο όγκο θαλάμων και αισθητικά άρτια εμφάνιση.

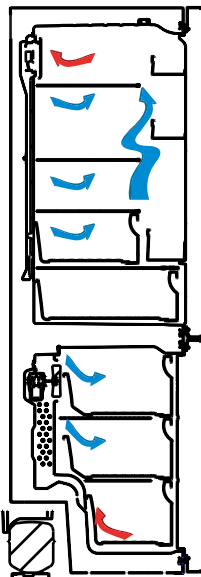

Οθόνη και πίνακας ελέγχου

Χρήση του πίνακα ελέγχου

1. Επιτρέπει τη ρύθμιση της Κατάψυξης.
2. Επιτρέπει τη ρύθμιση της Συντήρησης.
3. Οθόνη ένδειξης ρύθμισης Κατάψυξης.
4. Οθόνη ένδειξης ρύθμισης Συντήρησης.
5. Σύμβολο λειτουργίας Οικονομίας.
6. Σύμβολο Ταχείας Κατάψυξης.
7. Σύμβολο Συναγερμού.

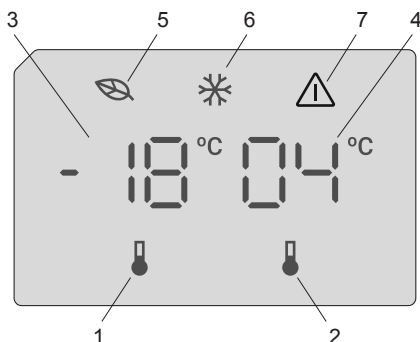

Χρήση του Ψυγειοκαταψύκτη σας

Φωτισμός (αν διατίθεται)

Όταν το προϊόν συνδεθεί για πρώτη φορά στο ρεύμα, τα εσωτερικά φώτα μπορεί να ενεργοποιηθούν 1 λεπτό αργότερα λόγω ελέγχων εκκίνησης λειτουργίας.

Αφού συνδέσετε το προϊόν στην πρίζα, όλα τα σύμβολα θα εμφανιστούν για 2 δευτερόλεπτα και οι αρχικές τιμές θα παρουσιαστούν ως -18 °C στην ένδειξη ρύθμισης κατάψυξης και +4 °C στην ένδειξη ρύθμισης συντήρησης.

Ρυθμίσεις θερμοκρασίας Κατάψυξης

- Η αρχική τιμή θερμοκρασίας για την ένδειξη ρύθμισης κατάψυξης είναι -18 °C.
- Πατήστε μία φορά το κουμπί ρύθμισης κατάψυξης.
Όταν πατήσετε πρώτη φορά το κουμπί, θα αναβοσβήνει στην οθόνη η προηγούμενη τιμή.
- Κάθε φορά που πατάτε αυτό το κουμπί, η θερμοκρασία θα μειωθεί αντίστοιχα.
- Αν συνεχίσετε να πατάτε το κουμπί, οι τιμές θα ξεκινήσουν πάλι από -16 °C.

ΣΗΜΕΙΩΣΗ: Η λειτουργία Οικονομίας ενεργοποιείται αυτόματα όταν η θερμοκρασία του θαλάμου κατάψυξης έχει ρυθμιστεί σε -18 °C.



Ρυθμίσεις θερμοκρασίας Συντήρησης

- Η αρχική τιμή θερμοκρασίας για την ένδειξη ρύθμισης της συντήρησης είναι +4 °C.
- Πατήστε μία φορά το κουμπί συντήρησης.
- Κάθε φορά που πατάτε αυτό το κουμπί, η θερμοκρασία θα μειωθεί αντίστοιχα.
- Αν συνεχίσετε να πατάτε το κουμπί, οι τιμές θα ξεκινήσουν πάλι από +8 °C.

Λειτουργία Ταχείας Κατάψυξης

Σκοπός

- Η κατάψυξη μεγάλης ποσότητας τροφίμων που δεν χωρά στο ράφι ταχείας κατάψυξης.
- Η κατάψυξη μαγειρεμένων φαγητών.
- Η γρήγορη κατάψυξη νωπών τροφίμων ώστε να διατηρηθεί η φρεσκάδα τους.

Πώς χρησιμοποιείται

Για να ενεργοποιήσετε τη λειτουργία Ταχείας Κατάψυξης, πατήστε και κρατήστε πατημένο για 3 δευτερόλεπτα το κουμπί ρύθμισης θερμοκρασίας κατάψυξης. Αφού ρυθμιστεί η λειτουργία Ταχείας Κατάψυξης, θα ανάψει το σύμβολο ταχείας κατάψυξης στις ενδείξεις και η συσκευή θα εκπέμψει ένα ηχητικό σήμα για να επιβεβαιώσει ότι έχει ενεργοποιηθεί η λειτουργία.



Κατά τη λειτουργία Ταχείας Κατάψυξης:

- Η θερμοκρασία της Συντήρησης μπορεί να ρυθμιστεί. Σε αυτή την περίπτωση, η λειτουργία Ταχείας Κατάψυξης θα συνεχιστεί.
- Δεν μπορεί να επιλεγεί η λειτουργία Οικονομίας.
- Η λειτουργία Ταχείας Κατάψυξης μπορεί να ακυρωθεί με το ίδιο τρόπο που επιλέγεται.

Σημειώσεις:

- Η μέγιστη ποσότητα νωπών τροφίμων (σε κιλά) που μπορεί να καταψυχθεί σε 24 ώρες αναφέρεται στην πινακίδα της συσκευής.
- Για βέλτιστη απόδοση της συσκευής με μέγιστο φορτίο στην κατάψυξη, ενεργοποιήστε τη λειτουργία Ταχείας Κατάψυξης 3 ώρες πριν τοποθετήσετε τα νωπά τρόφιμα μέσα στην κατάψυξη.



Η λειτουργία Ταχείας κατάψυξης θα ακυρωθεί αυτόματα μετά από 24 ώρες ή όταν η θερμοκρασία στον αισθητήρα κατάψυξης πέσει κάτω από -32 °C.

Λειτουργία Ειδοποίησης ανοικτής πόρτας

Αν η πόρτα της συντήρησης παραμείνει ανοικτή για περισσότερο από 2 δευτερόλεπτα, η συσκευή παράγει μια ηχητική ειδοποίηση.

Συνιστώμενες ρυθμίσεις για τη θερμοκρασία θαλάμου Κατάψυξης και Συντήρησης

Θάλαμος Κατάψυξης	Θάλαμος Συντήρησης	Παρατηρήσεις
-18 °C	4 °C	Για κανονική χρήση και την καλύτερη απόδοση.
-20 °C, -22 °C ή -24 °C	4 °C	Συνιστάται όταν η θερμοκρασία περιβάλλοντος υπερβαίνει τους 30 °C.
Λειτουργία Ταχείας Κατάψυξης	4 °C	Πρέπει να χρησιμοποιείται όταν θέλετε να καταψύξετε τρόφιμα σε σύντομο χρονικό διάστημα.
-18 °C, -20 °C, -22 °C ή -24 °C	2 °C	Αυτές οι ρυθμίσεις θερμοκρασίας πρέπει να χρησιμοποιούνται όταν η θερμοκρασία περιβάλλοντος είναι υψηλή ή αν θεωρείτε ότι ο θάλαμος συντήρησης δεν έχει αρκετά χαμηλή θερμοκρασία επειδή ανοίγει συχνά η πόρτα.

Προειδοποιήσεις σχετικά με τις ρυθμίσεις θερμοκρασίας

- Δεν συστήνεται να λειτουργείτε το ψυγείο σε περιβάλλον με θερμοκρασία κάτω από 10 °C.
- Για τη ρύθμιση της θερμοκρασίας θα πρέπει να λαμβάνεται υπόψη η συχνότητα ανοίγματος των πορτών, η ποσότητα τροφίμων που διατηρείται μέσα στο ψυγείο και η θερμοκρασία περιβάλλοντος στο χώρο του ψυγείου.
- Αφού συνδεθεί στην πρίζα, το ψυγείο θα πρέπει να λειτουργεί αδιάκοπα ως 24 ώρες σε ρύθμιση που αντιστοιχεί στη θερμοκρασία περιβάλλοντος, ώστε να ψυχθεί πλήρως. Μην ανοίγετε τις πόρτες του ψυγείου και μην τοποθετείτε τρόφιμα στο εσωτερικό του κατά το χρονικό αυτό διάστημα.
- Το ψυγείο διαθέτει μια λειτουργία καθυστέρησης 5 λεπτών για την αποφυγή πρόκλησης βλάβης στον συμπιεστή του, όταν βγάξετε το βύσμα από την πρίζα και στη συνέχεια το συνδέετε ξανά, σε περίπτωση διακοπής ρεύματος. Το ψυγείο θα αρχίσει να λειτουργεί κανονικά μετά από 5 λεπτά.

- Το ψυγείο έχει σχεδιαστεί να λειτουργεί στο εύρος θερμοκρασιών περιβάλλοντος που αναφέρεται στα πρότυπα, σύμφωνα με την κλιματική κλάση που δηλώνεται στην πινακίδα χαρακτηριστικών. Δεν συστήνουμε τη λειτουργία του ψυγείου σε θερμοκρασίες εκτός του αναγραφόμενου εύρους, καθώς αυτό μπορεί να επηρεάσει την ψυκτική του απόδοση.
- Η συσκευή αυτή έχει σχεδιαστεί για χρήση σε θερμοκρασίες περιβάλλοντος εντός του εύρους 10 °C - 43 °C.

Κατηγορία κλίματος	Σημασία	Θερμοκρασία περιβάλλοντος
T	Τροπικό	Αυτή η ψυκτική συσκευή προορίζεται για χρήση σε θερμοκρασίες περιβάλλοντος από 16 °C έως 43 °C.
ST	Υποτροπικό	Αυτή η ψυκτική συσκευή προορίζεται για χρήση σε θερμοκρασίες περιβάλλοντος από 16 °C έως 38 °C.
N	Εύκρατο	Αυτή η ψυκτική συσκευή προορίζεται για χρήση σε θερμοκρασίες περιβάλλοντος από 16 °C έως 32 °C.
SN	Διευρυμένο εύκρατο	Αυτή η ψυκτική συσκευή προορίζεται για χρήση σε θερμοκρασίες περιβάλλοντος από 10 °C έως 32 °C.

Σημαντικές οδηγίες εγκατάστασης

Αυτή η συσκευή έχει σχεδιαστεί να λειτουργεί σε δύσκολες κλιματικές συνθήκες (έως τους 43 °C ή 110 °F) και διαθέτει τη λειτουργία 'Freezer Shield' η οποία διασφαλίζει ότι τα κατεψυγμένα τρόφιμα στον καταψύκτη δεν θα ξεπαγώσουν ακόμα και αν η θερμοκρασία περιβάλλοντος πέσει ακόμα και ως τους -15 °C. Επομένως μπορείτε να εγκαταστήσετε τη συσκευή σας σε ένα μη θερμαινόμενο χώρο, χωρίς να χρειάζεται να ανησυχείτε μήπως αλλοιωθούν τα κατεψυγμένα τρόφιμα μέσα στον καταψύκτη. Όταν η θερμοκρασία περιβάλλοντος επανέλθει στην κανονική, μπορείτε να συνεχίσετε να χρησιμοποιείτε τη συσκευή σας ως συνήθως.

Ένδειξη θερμοκρασίας

Για να διευκολυνθείτε για την καλύτερη ρύθμισή του, το ψυγείο διαθέτει ένδειξη της θερμοκρασίας που επικρατεί στην ψυχρότερη περιοχή του.

Για την καλύτερη συντήρηση τροφίμων στο ψυγείο, ειδικά στην ψυχρότερη περιοχή του, βεβαιωθείτε πως εμφανίζεται το μήνυμα “OK” στην ένδειξη θερμοκρασίας. Αν δεν εμφανίζεται το « OK », αυτό σημαίνει πως η θερμοκρασία δεν έχει ρυθμιστεί σωστά. Μπορεί να είναι δύσκολο να διακρίνετε την ένδειξη. Βεβαιωθείτε πως ανάβει σωστά. Κάθε φορά που αλλάζει η ρύθμιση του θερμοστάτη, περιμένετε να σταθεροποιηθεί η θερμοκρασία στο εσωτερικό της συσκευής πριν προχωρήσετε, αν είναι απαραίτητο, σε νέα ρύθμιση της θερμοκρασίας. Αλλάζετε σταδιακά τη ρύθμιση του θερμοστάτη και περιμένετε τουλάχιστον 12 ώρες πριν εκτελέσετε νέο έλεγχο και ενδεχόμενη αλλαγή.



ΣΗΜΕΙΩΣΗ: Κατόπιν επαναλαμβανόμενων ανοιγμάτων (ή παρατεταμένου ανοίγματος) της πόρτας ή αφού τοποθετήσετε φρέσκα τρόφιμα στο εσωτερικό της συσκευής, είναι φυσιολογικό να σβήνει η το μήνυμα “OK” στην ένδειξη ρύθμισης θερμοκρασίας. Αν υπάρχει ασυνήθιστη συσσώρευση κρυστάλλων πάγου (στον πάτο της συσκευής) στον θάλαμο της συντήρησης, ή στη μονάδα εξάχνωσης (υπερβολικά γεμισμένη συσκευή, υψηλή θερμοκρασία δωματίου, συχνά ανοίγματα πορτών), χαμηλώστε τη ρύθμιση του θερμοστάτη ώσπου να παρατηρήσετε ότι η λειτουργία του συμπιεστή διακόπτεται και πάλι.

Τοποθετείτε τα τρόφιμα στην ψυχρότερη περιοχή του ψυγείου.



Τα τρόφιμα θα συντηρούνται καλύτερα αν τα τοποθετείτε στην πιο κατάλληλη ψυχρή περιοχή. Η ψυχρότερη περιοχή βρίσκεται ακριβώς πάνω από το συρτάρι crisp (διατήρησης φρούτων - λαχανικών).

Το ακόλουθο σύμβολο υποδεικνύει την ψυχρότερη περιοχή του ψυγείου.

Για να είστε σίγουροι πως η θερμοκρασία στην περιοχή αυτή είναι χαμηλή, βεβαιωθείτε ότι το ράφι βρίσκεται στο επίπεδο του συμβόλου, όπως φαίνεται στην εικόνα.

Το ανώτατο όριο της ψυχρότερης περιοχής υποδεικνύεται από την κατώτερη πλευρά του αυτοκόλλητου (μύτη του βέλους). Το ανώτερο ράφι της ψυχρότερης περιοχής πρέπει να βρίσκεται στο ίδιο ύψος με τη μύτη του βέλους. Η ψυχρότερη περιοχή βρίσκεται κάτω από αυτό το επίπεδο.

Καθώς τα ράφια μετακινούνται, βεβαιωθείτε πως είναι πάντοτε στο ίδιο επίπεδο με τα όρια των ζωνών που περιγράφονται στα αυτοκόλλητα, προκειμένου να είναι εξασφαλισμένες οι θερμοκρασίες στην περιοχή αυτή.

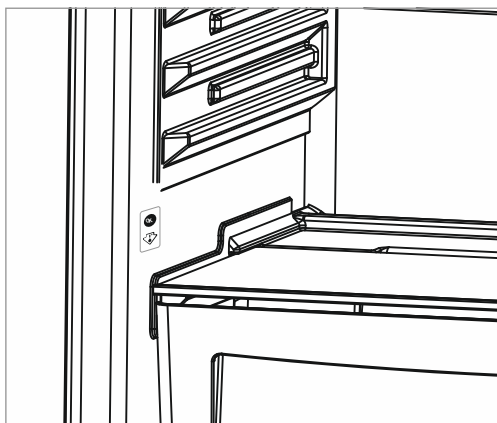

Εξαρτήματα

Θήκη για παγάκια

- Γεμίστε τη θήκη για παγάκια με νερό και τοποθετήστε την στο θάλαμο κατάψυξης.
- Μόλις το νερό παγώσει πλήρως, μπορείτε να στρίψετε το δίσκο όπως φαίνεται πιο κάτω για να πάρετε τα παγάκια.

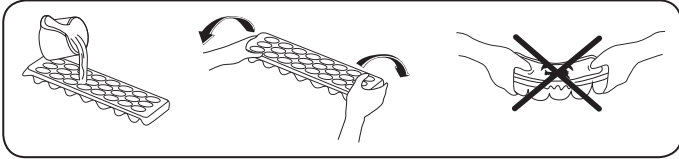

Συρτάρι κατάψυξης

Το συρτάρι της κατάψυξης επιτρέπει την εύκολη πρόσβαση στα τρόφιμα.

Αφαίρεση του συρταριού κατάψυξης:

- Τραβήξτε το συρτάρι προς τα έξω ως την ακραία θέση
- Τραβήξτε το συρτάρι προς τα πάνω και έξω.



Αντιστρέψτε τη διαδικασία για να επανατοποθετήσετε το συρτάρι.



Σημείωση: Πάντοτε να κρατάτε το συρτάρι από τη λαβή καθώς το μετακινείτε προς τα μέσα ή έξω.

Διαμέρισμα Επιπλέον Ψύξης (ψυχρότερης συντήρησης)

Ιδανικό για να διατηρηθεί η γεύση και η υφή αλλαντικών και τυριών. Το τράβηγμα του συρταριού διασφαλίζει ένα περιβάλλον με χαμηλότερη θερμοκρασία σε σχέση με το υπόλοιπο ψυγείο, χάρη στην ενεργή κυκλοφορία ψυχρού αέρα.

Αφαίρεση του συρταριού chiller:

- Τραβήξτε το συρτάρι chiller προς το μέρος σας σύροντάς το στις ράγες του.
- Τραβήξτε το συρτάρι chiller προς τα επάνω ώστε να το αφαιρέσετε.



Αφού αφαιρεθεί το ράφι της συντήρησης, μπορείτε να τοποθετήσετε βάρος μέχρι και 20 κιλών.

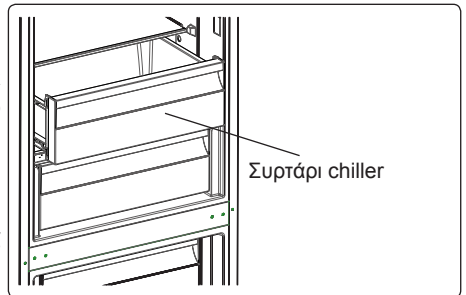
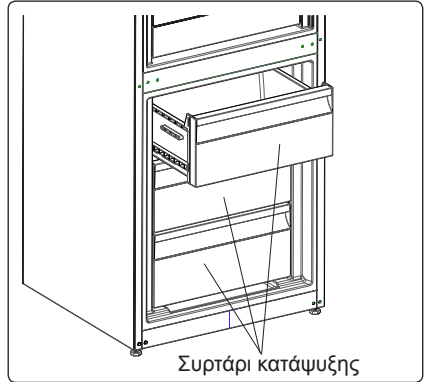

Ελεγκτής υγρασίας (ψυχρότερης συντήρησης)

Όταν ο ελεγκτής υγρασίας βρίσκεται στην κλειστή θέση, επιτρέπει τη συντήρηση φρέσκων φρούτων και λαχανικών για περισσότερο χρόνο.

Αν το διαμέρισμα crispex είναι γεμάτο, ο ρυθμιστής φρεσκάδες που βρίσκεται μπροστά από το διαμέρισμα crispex θα πρέπει να είναι ανοικτός. Με αυτόν τον τρόπο ο αέρας στο διαμέρισμα crispex, καθώς και το ποσοστό υγρασίας, ελέγχονται και, κατά συνέπεια, αυξάνεται ο χρόνος διατήρησης των τροφίμων.

Αν παρατηρήσετε συμπύκνωση υδρατμών στο γυάλινο ράφι, θα πρέπει να γυρίσετε τον ελεγκτή υγρασίας στην ανοικτή θέση.

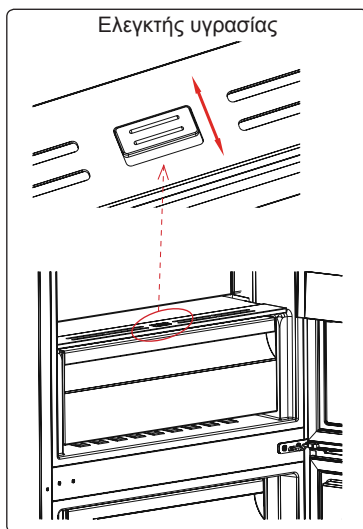

Οι απεικονίσεις και οι όροι που περιγράφουν τα εξαρτήματα μπορεί να διαφέρουν ανάλογα με το μοντέλο που έχετε αποκτήσει.

Θάλαμος συντήρησης

- Ο θάλαμος συντήρησης για νωπά τρόφιμα είναι αυτός που επισημαίνεται (στην πινακίδα στοιχείων) με .
- Για να μειωθεί η υγρασία και η συνεπαγόμενη αύξηση πάγου, ποτέ μην τοποθετείτε υγρά σε ανοικτά δοχεία μέσα στο ψυγείο. Ο πάγος τείνει να συγκεντρώνεται στα ψυχρότερα μέρη της μονάδας εξάχνωσης. Με την πάροδο του χρόνου, θα απαιτεί συχνότερη απόψυξη.
- Ποτέ μην τοποθετείτε θερμά τρόφιμα στο ψυγείο. Τα θερμά τρόφιμα θα πρέπει να κρύνουν σε θερμοκρασία δωματίου και θα πρέπει να διευθετούνται έτσι ώστε να εξασφαλίζεται επαρκής κυκλοφορία αέρα μέσα στον θάλαμο της συντήρησης.
- Τίποτα δεν πρέπει να βρίσκεται σε επαφή με την πλάτη του ψυγείου, καθώς αυτό θα οδηγήσει στον σχηματισμό πάγου και ενδέχεται να κολλήσουν συσκευασίες στον τοίχο της πλάτης. Μην ανοίγετε την πόρτα του ψυγείου πολύ συχνά.
- Τακτοποιήστε τα κρεατικά και καθαρισμένα ψάρια (εντός της συσκευασίας τους ή τυλιγμένα με πλαστική μεμβράνη) που πρόκειται να καταναλώσετε σε 1-2 μέρες, στην κάτω περιοχή του θαλάμου συντήρησης (που βρίσκεται επάνω από το δοχείο crisp), καθώς αυτή είναι η ψυχρότερη περιοχή και έτσι εξασφαλίζονται οι βέλτιστες συνθήκες διατήρησης.

 **ΣΗΜΕΙΩΣΗ:** Η πιο αποτελεσματική χρήση ενέργειας διασφαλίζεται στη διαμόρφωση με τα συρτάρια στο κάτω μέρος της συσκευής, και τα ράφια ομοιόμορφα κατανεμημένα, η θέση των θηκών της πόρτας δεν επηρεάζει την κατανάλωση ενέργειας.

- Μπορείτε να τοποθετείτε φρούτα και λαχανικά μέσα στο δοχείο crisp εκτός συσκευασίας.

Πιο κάτω αναφέρονται ορισμένες υποδείξεις για την τοποθέτηση και διατήρηση των τροφίμων σας στο θάλαμο συντήρησης.

Είδος τροφίμων	Χρόνος διατήρησης	Πού να τοποθετηθούν στο θάλαμο συντήρησης
Φρούτα και λαχανικά:	1 εβδομάδα	Στο συρτάρι λαχανικών (χωρίς να τυλιχτούν)
Κρέας και ψάρι	2 έως 3 ημέρες	Καλυμμένα με πλαστική μεμβράνη και σακούλες ή σε δοχείο κρέατος (πάνω στο γυάλινο ράφι)
Φρέσκο τυρί	3 έως 4 ημέρες	Στο ειδικό ράφι πόρτας
Βούτυρο και μαργαρίνη	1 εβδομάδα	Στο ειδικό ράφι πόρτας
Εμφιαλωμένο προϊόν, γάλα και γιαούρτι	Ως την ημερομηνία λήξης που συνιστά ο παραγωγός	Στο ειδικό ράφι πόρτας
Αυγά	1 μήνας	Στην αυγοθήκη
Μαγειρεμένο φαγητό	2 ημέρες	Σε όλα τα ράφια

 **ΣΗΜΕΙΩΣΗ:** Οι πατάτες, τα κρεμμύδια και το σκόρδο δεν πρέπει να διατηρούνται μέσα στο ψυγείο.

Θάλαμος ψύξης

- Ο θάλαμος κατάψυξης είναι αυτός που επισημαίνεται με .
- Χρησιμοποιείτε το θάλαμο βαθιάς κατάψυξης για τη συντήρηση καταψυγμένων τροφίμων για μεγάλο χρονικό διάστημα και για την παραγωγή πάγου.
- Για να βελτιστοποιήσετε τη χωρητικότητα του θαλάμου ψύξης, χρησιμοποιείτε γυάλινα ράφια μόνο για την άνω και τη μεσαία περιοχή. Για την κάτω περιοχή, χρησιμοποιήστε το κατώτερο καλάθι.
- Μην τοποθετείτε τρόφιμα που επιθυμείτε να καταψύξετε κοντά σε ήδη καταψυγμένα τρόφιμα.
- Θα πρέπει να καταψύχετε τα τρόφιμα (κρέας, κιμά, ψάρι, κ.τ.λ.) αφού τα χωρίσετε σε μερίδες έτσι ώστε να μπορούν να καταναλωθούν αμέσως μερίδες.
- Μην καταψύξετε ξανά τρόφιμα που έχουν ξεπαγώσει. Μπορεί να είναι επικίνδυνα για την υγεία σας εφόσον μπορεί να προκαλέσουν προβλήματα όπως τροφική δηλητηρίαση.
- Μην τοποθετείτε θερμά γεύματα στη βαθιά κατάψυξη πριν κρυώσουν. Κάτι τέτοιο θα προκαλέσει αποσύνθεση στα ήδη καταψυγμένα τρόφιμα που βρίσκονται σε βαθιά κατάψυξη.
- Όταν αγοράζετε καταψυγμένα τρόφιμα, βεβαιώνετε πως έχουν καταψυχθεί σε κατάλληλες συνθήκες και πως η συσκευασία δεν έχει σκιστεί.
- Κατά τη συντήρηση καταψυγμένων τροφίμων, θα πρέπει οπωσδήποτε να ακολουθείτε τις οδηγίες συντήρησης που αναγράφονται στη συσκευασία. Αν δεν υπάρχει άλλη διευκρίνιση, τα τρόφιμα πρέπει να καταναλώνονται στο συντομότερο δυνατό χρονικό διάστημα.
- Αν παρατηρείται συμπύκνωση υγρασίας εντός της συσκευασίας του καταψυγμένου τροφίμου και παρουσιάζει δυσοσμία, το τρόφιμο ενδεχομένως έχει διατηρηθεί υπό ακατάλληλες συνθήκες και έχει χαλάσει. Μην αγοράζετε τέτοιου είδους τρόφιμα!
- Οι χρόνοι συντήρησης καταψυγμένων τροφίμων μεταβάλλονται, ανάλογα με τη θερμοκρασία περιβάλλοντος, τη συχνότητα ανοίγματος και κλεισίματος των πορτών, τις ρυθμίσεις του θερμοστάτη, τον τύπο τροφίμου και τον χρόνο που παρήλθε μεταξύ της αγοράς του τροφίμου και της τοποθέτησής του στην κατάψυξη. Πάντοτε να τηρείτε τις οδηγίες που βρίσκονται στη συσκευασία και ποτέ να μην υπερβαίνετε τη διάρκεια συντήρησης που υποδεικνύεται.
- Κατά τη διάρκεια μακρόχρονων διακοπών ρεύματος, μην ανοίγετε την πόρτα του θαλάμου βαθιάς κατάψυξης. Κατά τη διάρκεια μεγαλύτερων διακοπών ρεύματος, μην καταψύχετε ξανά τα τρόφιμα, αλλά καταναλώστε τα όσο το δυνατόν συντομότερα.
- Σημειώστε πως αν θέλετε να ανοίξετε ξανά την πόρτα της ψύξης, αμέσως αφού την έχετε κλείσει, δεν θα ανοίξει εύκολα. Αυτό είναι απόλυτα φυσιολογικό! Αφού επιτευχθεί εξισορρόπηση, η πόρτα θα ανοίγει πάλι εύκολα.

Σημαντική σημείωση:

- Αφού ξεπαγώσουν, τα καταψυγμένα τρόφιμα θα πρέπει να μαγειρεύονται όπως και τα φρέσκα τρόφιμα. Αν δεν μαγειρευτούν αφού ξεπαγώσουν, δεν πρέπει ΠΟΤΕ να αναψυχθούν.
- Η γέυση ορισμένων μπαχαρικών που περιέχονται στα τρόφιμα (γλυκάνισος, βασιλικός, κάρδαμο, ξύδι, μιξ μπαχαρικών, πιπερόριζα, σκόρδο, κρεμμύδι, μουστάρδα, θυμάρι, μαντζουράνα, μαύρο πιπέρι, κ.τ.λ.) αλλάζει και γίνεται πιο έντονη όταν τα τρόφιμα

παραμένουν στην κατάψυξη για μεγάλο χρονικό διάστημα. Συνεπώς, στα τρόφιμα που καταψύχονται θα πρέπει να προστίθεται μικρή ποσότητα μπαχαρικών και αρωματικών, ή θα πρέπει να προσθέσετε τα μπαχαρικά στα τρόφιμα αφού αυτά ξεπαγώσουν.

- Ο χρόνος διατήρησης ενός φαγητού εξαρτάται από το λάδι που περιέχει. Τα κατάλληλα έλαια για κατάψυξη είναι η μαργαρίνη, βόειο λίπος, ελαιόλαδο και βούτυρο, ενώ τα ακατάλληλα είναι το φυσικόλαιο και το χοιρινό λίπος.
- Τρόφιμα σε υγρή μορφή θα πρέπει να καταψύχονται μέσα σε πλαστικά δοχεία, ενώ τα υπόλοιπα τρόφιμα θα πρέπει να καταψύχονται σε πλαστικές σακούλες.

Ψάρι και κρέας	Προετοιμασία	Διάρκεια αποθήκευσης (μήνες)	Χρόνος απόψυξης σε θερμοκρασία δωματίου -ώρες-
Μπριζόλες μοσχαρίσιες	Συσκευασία για κατάψυξη σε κατάλληλες μερίδες	6-10	1-2
Αρνίσιο κρέας	Συσκευασία για κατάψυξη σε κατάλληλες μερίδες	6-8	1-2
Μοσχάρι ψητό	Συσκευασία για κατάψυξη σε κατάλληλες μερίδες	6-10	1-2
Μοσχάρι σε κύβους	Σε μικρά τεμάχια	6-10	1-2
Αρνί σε κύβους	Σε τεμάχια	4-8	2-3
Κιμάς	Σε κατάλληλες μερίδες, συσκευασμένος χωρίς μπαχαρικά	1-3	2-3
Εντόσθια (κομμάτι)	Σε τεμάχια	1-3	1-2
Λουκάνικα/ σαλάμι	Θα πρέπει να συσκευάζονται ακόμα και αν είναι τυλιγμένα με μεμβράνη		Έως ότου αποψυχθούν
Κοτόπουλο και γαλοπούλα	Συσκευασία για κατάψυξη σε κατάλληλες μερίδες	7-8	10-12
Χήνα / πάπια	Συσκευασία για κατάψυξη σε κατάλληλες μερίδες	4-8	10
Ελάφι, κουνέλι, αγριογούρουνο	Μερίδες των 2,5 kg και χωρίς κόκαλα	9-12	10-12
Ψάρια γλυκού νερού (πέστροφα, κυπρίνος, τούρνα, γατόψαρο)	Αφού καθαριστούν καλά τα λέπια και τα εντόσθια, πρέπει να πλένονται και να στεγνώνουν και αν χρειάζεται πρέπει να κόβονται οι ουρές και τα κεφάλια.	2	Έως ότου αποψυχθούν τελείως
Μη λιπαρά ψάρια (λαβράκι, καλκάνι, γλώσσα)		4-8	Έως ότου αποψυχθούν τελείως
Λιπαρά ψάρια (παλαμίδα, σκουμπρί, γοφάρι, γαύρος)		2-4	Έως ότου αποψυχθούν τελείως
Μαλακόστρακα	Καθαρισμένα και σε σακούλες	4-6	Έως ότου αποψυχθούν τελείως

Ψάρι και κρέας	Προετοιμασία	Διάρκεια αποθήκευσης (μήνες)	Χρόνος απόψυξης σε θερμοκρασία δωματίου -ώρες-
Χαβιάρι	Στη συσκευασία του, αλουμινένιο ή πλαστικό δοχείο	2-3	Έως ότου αποψυχθούν τελείως
Σαλιγκάρια	Σε αλατόνερο, μέσα σε αλουμινένιο ή πλαστικό δοχείο	3	Έως ότου αποψυχθούν τελείως

 **Σημείωση:** Τα κατεψυγμένα τρόφιμα, αφού αποψυχθούν, πρέπει να μαγειρεύονται ακριβώς όπως τα νωπά τρόφιμα. Αν δεν μαγειρευτούν μετά την απόψυξή τους δεν πρέπει ΣΕ ΚΑΜΙΑ ΠΕΡΙΠΤΩΣΗ να καταψυχθούν πάλι.

Λαχανικά και φρούτα	Προετοιμασία	Διάρκεια αποθήκευσης (μήνες)	Χρόνος απόψυξης σε θερμοκρασία δωματίου -ώρες--
Κουνουπίδι	Αφαιρέστε τα φύλλα, χωρίστε τον κορμό σε μέρη και φυλάξτε το σε νερό με λίγο λεμόνι	10 - 12	Μπορεί να χρησιμοποιηθεί και κατεψυγμένο.
Φασολάκια	Πλύνετε τα και κόψτε τα σε μικρά κομμάτια	10 - 13	Μπορεί να χρησιμοποιηθεί και κατεψυγμένο.
Μπιζέλια	Ξεφλουδίστε τα και πλύνετε τα	12	Μπορεί να χρησιμοποιηθεί και κατεψυγμένο.
Μανιτάρια και σπαράγγια	Πλύνετε τα και κόψτε τα σε μικρά κομμάτια	6 - 9	Μπορεί να χρησιμοποιηθεί και κατεψυγμένο.
Λάχανο	Καθαρισμένο	6 - 8	2
Μελιτζάνα	Κόψτε σε κομμάτια 2 εκ. μετά το πλύσιμο	10 - 12	Χωρίστε τις φέτες μεταξύ τους
Καλαμπόκι	Καθαρίστε το και συσκευάστε το με το κότσαλο ή μόνο σπόρια	12	Μπορεί να χρησιμοποιηθεί και κατεψυγμένο.
Καρότο	Καθαρίστε το και κόψτε το σε φέτες	12	Μπορεί να χρησιμοποιηθεί και κατεψυγμένο.
Πιπεριά	Κόψτε το κοτσάνι, κόψτε στα δύο και αφαιρέστε τους σπόρους	8 - 10	Μπορεί να χρησιμοποιηθεί και κατεψυγμένο.
Σπανάκι	Πλυμένο	6 - 9	2
Μήλο και αχλάδι	Κόψτε σε φέτες αφού τα ξεφλουδίσετε	8 - 10	(στην κατάψυξη) 5
Βερίκοκο και ροδάκινο	Κόψτε στη μέση και αφαιρέστε τα κουκούτσια	4 - 6	(στην κατάψυξη) 4

Λαχανικά και φρούτα	Προετοιμασία	Διάρκεια αποθήκευσης (μήνες)	Χρόνος απόψυξης σε θερμοκρασία δωματίου -ώρες--
Φράουλα και βατόμουρο	Πλύνετε και καθαρίστε τα	8 - 12	2
Μαγειρεμένα φρούτα	Μέσα σε ένα φλιτζάνι με προσθήκη 10% ζάχαρης	12	4
Δαμάσκηνα, κεράσια, βύσσινα	Πλύνετε τα και αφαιρέστε τα κοτσάνια	8 - 12	5 - 7

Γαλακτοκομικά και προϊόντα ζύμης	Προετοιμασία	Χρόνος αποθήκευσης (μήνες)	Συνθήκες αποθήκευσης	
Συσκευασμένο (ομογενοποιημένο) γάλα	Στη συσκευασία του	2 - 3	Ομογενοποιημένο γάλα μόνο	
Τυρί (εκτός από λευκό τυρί)	Σε φέτες	6 - 8	Για βραχυχρόνια αποθήκευση μπορείτε να τα αφήσετε στην αρχική τους συσκευασία. Για μακροχρόνια αποθήκευση θα πρέπει να τυλιγεται με πλαστική μεμβράνη.	
Βούτυρο, μαργαρίνη	Στη συσκευασία του	6		
Αυγό (*)	Ασπράδι αυγού	10 - 12	30 gr ισοδυναμούν με ένα κρόκο.	
	Μίγμα από αυγά (κρόκος + ασπράδι)	Αναμιγνύετε καλά και προσθέτετε μια πρέζα αλάτι ή ζάχαρη για να μην πήξει πολύ	10	50 gr ισοδυναμούν με ένα κρόκο.
	Κρόκος αυγών	Αναμιγνύετε καλά και προσθέτετε μια πρέζα αλάτι ή ζάχαρη για να μην πήξει πολύ	8 - 10	20 gr ισοδυναμούν με ένα κρόκο.

Σε κλειστό δοχείο

(*) Δεν θα πρέπει να καταψύχονται με το κέλυφος (τσόφλι). Το ασπράδι και ο κρόκος των αυγών πρέπει να καταψύχονται χωριστά ή καλά αναμιγμένα.

	Διάρκεια αποθήκευσης (μήνες)	Χρόνος απόψυξης σε θερμοκρασία δωματίου (ώρες)	Χρονική διάρκεια απόψυξης στο φούρνο (λεπτά)
Ψωμί	4 - 6	2 - 3	4-5 (220-225 °C)
Μπισκότα	3 - 6	1 - 1,5	5-8 (190-200 °C)
Πίτα	1 - 3	2 - 3	5-10 (200-225 °C)
Τάρτα	1 - 1,5	3 - 4	5-8 (190-200 °C)
Φύλλο ζύμης	2 - 3	1 - 1,5	5-8 (190-200 °C)
Πίτσα	2 - 3	2 - 4	15-20 (200 °C)

ΜΕΡΟΣ - 4. ΚΑΘΑΡΙΣΜΟΣ ΚΑΙ ΣΥΝΤΗΡΗΣΗ

 Βεβαιωθείτε ότι αποσυνδέσατε το ψυγείο από το ρεύμα πριν αρχίσετε τον καθαρισμό του.



 Μην καθαρίζετε το ψυγείο χύνοντας νερό πάνω του.

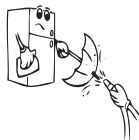

 Ποτέ μη χρησιμοποιήσετε για τον καθαρισμό εύφλεκτα, εκρηκτικά ή διαβρωτικά υλικά όπως αραιωτικό χρωμάτων, βενζίνη ή οξύ.

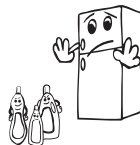

- Μπορείτε να καθαρίσετε τα εσωτερικά και εξωτερικά μέρη της συσκευής σας σκουπίζοντας με μαλακό πανί ή σφουγγάρι βρεγμένο με χλιαρό σαπουνόνερο.

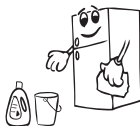

- Παρακαλούμε βγάλτε τα μέρη ένα ένα και καθαρίστε τα με νερό και σαπούνι. Μην τα πλένετε σε πλυντήριο πιάτων.



- Θα πρέπει να καθαρίζετε το συμπυκνωτή με βούρτσα μια φορά το χρόνο για λόγους εξοικονόμησης ενέργειας και για αυξημένη απόδοση.



 Βεβαιωθείτε ότι το ψυγείο σας έχει αποσυνδεθεί από την πρίζα κατά τον καθαρισμό. πρίζα κατά τον καθαρισμό. πρίζα κατά τον καθαρισμό.

Απόψυξη

- Το ψυγείο σας έχει αυτόματη απόψυξη. Το νερό που δημιουργείται από την απόψυξη περνά από τον σωλήνα περισυλλογής νερού, ρέει μέσα στο δοχείο εξάτμισης πίσω από το ψυγείο σας και εξατμίζεται από εκεί.
- Βεβαιωθείτε ότι έχετε αποσυνδέσει το βύσμα από την 7 πριν καθαρίσετε το δοχείο εξάτμισης.
- Ξεβιδώστε τις βίδες (όπως ενδείκνυται) και αφαιρέστε το δοχείο εξάτμισης από τη θέση του. Καθαρίστε το με σαπουνόνερο σε τακτικά διαστήματα και θα αποτρέψετε την δημιουργία δυσάρεστων οσμών.

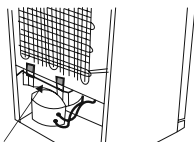

Δίσκος εξάτμισης

Αντικατάσταση λαμπτήρα LED

Αν το ψυγείο σας έχει λαμπτήρα LED, επικοινωνήστε με το γραφείο βοήθειας, επειδή αυτός πρέπει να αντικατασταθεί μόνο από εξουσιοδοτημένο προσωπικό.

Σημείωση: Οι αριθμοί και η θέση των πλακετών LED μπορεί να είναι διαφορετικοί, ανάλογα με το μοντέλο.

ΜΕΡΟΣ - 5. ΜΕΤΑΦΟΡΑ ΚΑΙ ΑΛΛΑΓΗ ΘΕΣΗΣ

- Μπορείτε να κρατήσετε την αρχική συσκευασία και το αφρώδες υλικό για τυχόν νέα μεταφορά (προαιρε.).
- Για τη νέα μεταφορά πρέπει να ασφαλίσετε το ψυγείο σας με μεγάλο πάχους συσκευασία, ταινίες ή σχοινιά και να ακολουθήσετε τις οδηγίες σχετικά με τη μεταφορά.
- Αφαιρέστε τα κινητά μέρη (ράφια, αξεσουάρ, συρτάρια λαχανικών κλπ.) ή στερεώστε τα μέσα στο ψυγείο με ταινίες για να αποφύγετε να χτυπηθούν κατά την αλλαγή θέσης και τη μεταφορά.



Μεταφέρετε το ψυγείο σας σε όρθια θέση.

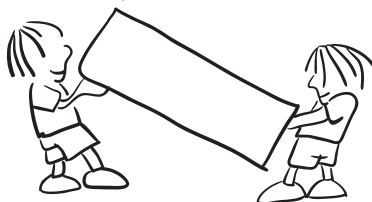

Αλλαγή θέσης της πόρτας

- Δεν μπορεί να αλλάξει η κατεύθυνση που ανοίγει η πόρτα του ψυγείου σας, αν οι λαβές στις πόρτες του ψυγείου σας είναι τοποθετημένες στην μπροστινή επιφάνεια της πόρτας.
- Η κατεύθυνση που ανοίγει η πόρτα μπορεί να αλλάξει σε μοντέλα χωρίς λαβές και σε μοντέλα με λαβές τοποθετημένες στις πλευρές.
- Αν μπορεί να αλλάξει η κατεύθυνση που ανοίγει η πόρτα, θα πρέπει να απευθυνθείτε στο πλησιέστερο Εξουσιοδοτημένο σέρβις για να αλλάξουν την κατεύθυνση ανοίγματος.

ΜΕΡΟΣ - 6. ΠΡΙΝ ΚΑΛΕΣΕΤΕ ΤΗΝ ΕΞΥΠΗΡΕΤΗΣΗ ΠΕΛΑΤΩΝ

Προειδοποιήσεις Ελέγχου:

Το ψυγείο παρέχει προειδοποιήσεις όταν οι θερμοκρασίες για το θάλαμο συντήρησης και ψύξης είναι σε ακατάλληλα επίπεδα ή όταν προκύπτει κάποιο πρόβλημα στη συσκευή. Οι κωδικοί των προειδοποιήσεων εμφανίζονται στις ενδείξεις της Κατάψυξης και του Ψυγείου.

ΤΥΠΟΣ ΣΦΑΛΜΑΤΟΣ	ΣΗΜΑΣΙΑ	ΑΙΤΙΑ	ΤΙ ΠΡΕΠΕΙ ΝΑ ΚΑΝΕΤΕ
E01	Προειδοποίηση για αισθητήρα		Καλέστε το συντομότερο το σέρβις για βοήθεια.
E02			
E03			
E06			
E07			

ΤΥΠΟΣ ΣΦΑΛΜΑΤΟΣ	ΣΗΜΑΣΙΑ	ΑΙΤΙΑ	ΤΙ ΠΡΕΠΕΙ ΝΑ ΚΑΝΕΤΕ
E08	Προειδοποίηση χαμηλής τάσης	Η τροφοδοσία ρεύματος στη συσκευή έπεσε κάτω από 170 V.	<p>- Δεν πρόκειται για βλάβη της συσκευής, αυτή η ένδειξη σφάλματος βοηθά στην αποτροπή ζημιών στο συμπιεστή.</p> <p>- Η τάση πρέπει να αυξηθεί πάλι στα απαιτούμενα επίπεδα</p> <p>Αν η προειδοποίηση συνεχίζεται, πρέπει να απευθυνθείτε σε εξουσιοδοτημένο τεχνικό.</p>
E09	Ο θάλαμος κατάψυξης δεν είναι αρκετά κρύος	Μπορεί να συμβεί μετά από παρατεταμένη διακοπή ρεύματος.	<ol style="list-style-type: none"> 1. Ρυθμίστε τη θερμοκρασία κατάψυξης σε πιο ψυχρή τιμή ή ρυθμίστε τη λειτουργία Ταχείας Κατάψυξης. Με αυτό τον τρόπο θα πρέπει να εξαιρεθεί ο κωδικός σφάλματος αφού επιτευχθεί η απαιτούμενη θερμοκρασία. Διατηρείτε τις πόρτες κλειστές για να βελτιώσετε το χρόνο που χρειάζεται για να επιτευχθεί η σωστή θερμοκρασία. 2. Αφαιρέστε τυχόν προϊόντα που έχουν λιώσει/ αποψυχθεί στη διάρκεια αυτού του σφάλματος. Μπορούν να χρησιμοποιηθούν μέσα σε σύντομο χρονικό διάστημα. 3. Μην προσθέσετε νωπά προϊόντα στο θάλαμο κατάψυξης έως ότου έχει επιτευχθεί η σωστή θερμοκρασία και δεν υπάρχει πλέον το σφάλμα. <p>Αν η προειδοποίηση συνεχίζεται, πρέπει να απευθυνθείτε σε εξουσιοδοτημένο τεχνικό.</p>

ΤΥΠΟΣ ΣΦΑΛΜΑΤΟΣ	ΣΗΜΑΣΙΑ	ΑΙΤΙΑ	ΤΙ ΠΡΕΠΕΙ ΝΑ ΚΑΝΕΤΕ
E10	Ο θάλαμος συντήρησης δεν είναι αρκετά κρύος	Μπορεί να συμβεί μετά από: - Παρατεταμένη διακοπή ρεύματος. - Τοποθέτηση ζεστών τροφίμων στη συντήρηση.	1. Ρυθμίστε τη θερμοκρασία συντήρησης σε πιο ψυχρή τιμή ή ρυθμίστε τη λειτουργία Ταχείας Ψύξης. Με αυτό τον τρόπο θα πρέπει να εξαλειφθεί ο κωδικός σφάλματος αφού επιτευχθεί η απαιτούμενη θερμοκρασία. Διατηρείτε τις πόρτες κλειστές για να βελτιώσετε το χρόνο που χρειάζεται για να επιτευχθεί η σωστή θερμοκρασία. 2. Παρακαλούμε να ελευθερώσετε την περιοχή μπροστά από τις οπές του καναλιού αεραγωγού και αποφεύγετε να τοποθετείτε τρόφιμα κοντά στον αισθητήρα. Αν η προειδοποίηση συνεχίζεται, πρέπει να απευθυνθείτε σε εξουσιοδοτημένο τεχνικό.
E11	Ο θάλαμος Συντήρησης είναι πολύ κρύος	Διάφορα αίτια	1. Ελέγξτε αν είναι ενεργοποιημένη η λειτουργία Ταχείας ψύξης 2. Μειώστε τη θερμοκρασία θαλάμου συντήρησης 3. Ελέγξτε αν οι έξοδοι αέρα είναι ελεύθερες και όχι φραγμένες Αν η προειδοποίηση συνεχίζεται, πρέπει να απευθυνθείτε σε εξουσιοδοτημένο τεχνικό.

Εάν το ψυγείο σας δεν λειτουργεί σωστά, μπορεί να οφείλεται σε έναν ασήμαντο λόγο, επομένως, πριν να καλέσετε τον ηλεκτρολόγο σας, ελέγξτε τα ακόλουθα, για να εξοικονομήσετε χρόνο και χρήματα.

Αν δεν λειτουργεί το ψυγείο:

- Υπάρχει διακοπή ρεύματος;
- Έχει συνδεθεί το βύσμα στην πρίζα σωστά;
- Μήπως έχει καεί η ασφάλεια της πρίζας όπου έχει συνδεθεί το ψυγείο, ή η γενική ασφάλεια;
- Υπάρχει αστοχία στην πρίζα; Για να το ελέγξετε, συνδέστε το ψυγείο σε μια πρίζα που είναι σίγουρο ότι λειτουργεί.

Αν το ψυγείο δεν ψύχει αρκετά:

- Είναι σωστή η ρύθμιση της θερμοκρασίας;
- Μήπως η πόρτα του ψυγείου ανοίγει συχνά και παραμένει ανοικτό για μεγάλο χρονικό διάστημα;
- Κλείνει καλά η πόρτα του ψυγείου;
- Μήπως έχει τοποθετηθεί κάποιο σκεύος ή τρόφιμο έτσι ώστε να είναι σε επαφή με την πλάτη του ψυγείου, παρεμποδίζοντας έτσι την κυκλοφορία του αέρα;
- Μήπως το ψυγείο είναι υπερβολικά γεμάτο;
- Υπάρχει αρκετή απόσταση μεταξύ του ψυγείου και του πίσω ή των πλευρικών τοίχων;
- Η θερμοκρασία περιβάλλοντος είναι εντός του εύρους που προβλέπεται στο εγχειρίδιο λειτουργίας;

Αν τα τρόφιμα στο θάλαμο συντήρησης είναι υπερβολικά κρύα

- Είναι σωστή η ρύθμιση της θερμοκρασίας;
- Μήπως τοποθετήθηκαν πρόσφατα πολλά τρόφιμα στην κατάψυξη; Αν ναι, το ψυγείο μπορεί να ψύχει υπερβολικά τα τρόφιμα στο εσωτερικό του θαλάμου συντήρησης, καθώς λειτουργεί για περισσότερο χρόνο ώστε να ψύξει τα τρόφιμα στην κατάψυξη.

Αν το ψυγείο λειτουργεί με πολύ θόρυβο:

Για να διατηρηθεί το επίπεδο ψύξης σύμφωνα με τη ρύθμιση, ο συμπιεστής μπορεί να ενεργοποιείται κατά διαστήματα. Οι θόρυβοι του ψυγείου κατά τα διαστήματα αυτά είναι φυσιολογικοί και οφείλονται στη λειτουργία του. Όταν επιτευχθεί το απαιτούμενο επίπεδο ψύξης, οι θόρυβοι μειώνονται αυτόματα. Αν οι θόρυβοι παραμένουν:

- Είναι σταθερή η συσκευή; Έχουν ρυθμιστεί τα πόδια του ψυγείου;
- Υπάρχει κάτι πίσω από το ψυγείο;
- Μήπως τρίζουν τα ράφια ή σκεύη πάνω στα ράφια; Σε αυτή την περίπτωση, επανατοποθετήστε τα ράφια και/ή τα σκεύη.
- Μήπως δονούνται τα αντικείμενα που έχουν τοποθετηθεί μέσα στο ψυγείο;

Κανονικοί θόρυβοι:

Θόρυβος ραγίσματος (σπάσιμο πάγου):

- Κατά την αυτόματη απόψυξη.
- Όταν η συσκευή ψύχεται ή θερμαίνεται (λόγω διαστολής των υλικών της συσκευής).

Σύντομο ράγισμα: Ακούγεται όταν ο θερμοστάτης προκαλεί την ενεργοποίηση/ απενεργοποίηση του συμπιεστή.

Θόρυβος συμπιεστή (Κανονικός θόρυβος κινητήρα): Ο θόρυβος αυτός σημαίνει πως ο συμπιεστής λειτουργεί κανονικά. Ο συμπιεστής μπορεί να προκαλεί περισσότερο θόρυβο για λίγο διάστημα όταν ενεργοποιείται.

Θόρυβος που θυμίζει φυσαλίδες και πιτσιλίσμα: Ο θόρυβος αυτός προκαλείται από τη ροή του ψυκτικού μέσα από τους σωλήνες του συστήματος.

Θόρυβος ροής νερού: Κανονικός θόρυβος από τη ροή του νερού προς το δοχείο εξάτμισης κατά τη διάρκεια απόψυξης. Ο θόρυβος αυτός μπορεί να ακούγεται κατά τη διάρκεια της απόψυξης.

Θόρυβος κινούμενου αέρα (Κανονικός θόρυβος ανεμιστήρα): Ο θόρυβος αυτός μπορεί να ακούγεται σε ψυγεία τεχνολογίας No-Frost κατά τη διάρκεια της κανονικής λειτουργίας του συστήματος, λόγω της κυκλοφορίας αέρα.

Αν συσσωρεύεται υγρασία μέσα στο ψυγείο:

- Είναι οι συσκευασίες των τροφίμων ακέραιες; Τα δοχεία που τοποθετήθηκαν στο ψυγείο είχαν στεγνώσει καλά;
- Μήπως ανοίγουν πολύ συχνά οι πόρτες του ψυγείου; Όταν ανοίγει η πόρτα, η υγρασία που περιέχεται στον αέρα του χώρου μπαίνει μέσα στο ψυγείο. Ειδικά στην περίπτωση που ο αέρας του χώρου έχει υψηλή περιεκτικότητα σε υγρασία, όσο πιο συχνά ανοίγει η πόρτα, τόσο περισσότερη υγρασία θα παρατηρείται μέσα στο ψυγείο.
- Ο σχηματισμός σταγόνων νερού στην πλάτη του ψυγείου είναι αναμενόμενη κατά τη διαδικασία της αυτόματης απόψυξης. (Σε στατικά μοντέλα)

Αν οι πόρτες δεν ανοιγοκλείνουν κανονικά:

- Μήπως τα πακέτα των τροφίμων παρεμποδίζουν το κλείσιμο της πόρτας;
- Έχουν τοποθετηθεί σωστά οι πόρτες, τα ράφια και τα συρτάρια;
- Μήπως τα στεγανωτικά στις πόρτες έχουν σπάσει ή σκιστεί;
- Βρίσκεται το ψυγείο σε οριζόντιο δάπεδο;

Αν οι ακμές του ψυγείου όπου βρίσκονται οι μεντεσέδες της πόρτας είναι θερμές:

Ειδικά το καλοκαίρι (ζεστό κλίμα), οι επιφάνειες που έρχονται σε επαφή με τους μεντεσέδες μπορεί να θερμαίνονται περισσότερο κατά τη λειτουργία του συμπιεστή. Κάτι τέτοιο είναι φυσιολογικό.

Σημαντικές Σημειώσεις:

- Η θερμικά ασφάλεια προστασίας του συμπιεστή πέφτει μετά από ξαφνική διακοπή ρεύματος ή αν αποσυνδέσετε τη συσκευή, διότι το αέριο στο ψυκτικό σύστημα δεν έχει σταθεροποιηθεί. Αυτό είναι απολύτως φυσιολογικό και το ψυγείο θα επαναλειτουργήσει μετά από 4 ή 5 λεπτά.
- Η ψυκτική μονάδα του ψυγείου είναι κρυμμένη μέσα στον πίσω τοίχο. Συνεπώς, μπορεί να σχηματιστούν σταγονίδια νερού ή πάγος στην πίσω επιφάνεια του ψυγείου, λόγω της λειτουργίας του συμπιεστή κατά διαστήματα. Αυτό είναι φυσιολογικό. Δεν απαιτείται να γίνει απόψυξη εκτός αν η συγκέντρωση πάγου είναι υπερβολική.
- Αν δεν πρόκειται να χρησιμοποιήσετε το ψυγείο για μεγάλο χρονικό διάστημα (π.χ. κατά τις καλοκαιρινές διακοπές), αποσυνδέστε το από την πρίζα. Καθαρίστε το ψυγείο σύμφωνα με το Κεφάλαιο 4 και αφήστε την πόρτα ανοικτή για να αποτραπεί η συγκέντρωση υγρασίας και η δημιουργία οσμών.
- Η συσκευή που έχετε αγοράσει έχει σχεδιαστεί για οικιακή χρήση και μπορεί να χρησιμοποιηθεί μόνο σε σπίτια και μόνο για τους προσδιορισμένους σκοπούς. Δεν είναι κατάλληλο για εμπορική ή δημόσια χρήση. Αν ο καταναλωτής χρησιμοποιήσει τη συσκευή με τρόπο που δεν συμμορφώνεται με αυτά τα χαρακτηριστικά, τονίζουμε πως ο κατασκευαστής και ο αντιπρόσωπος δεν φέρουν καμία ευθύνη για τυχόν επισκευές ή για βλάβες εντός της περιόδου της εγγύησης.
- Αν το πρόβλημα παραμένει ενώ έχετε ακολουθήσει τις παραπάνω οδηγίες, επικοινωνήστε με ένα εξουσιοδοτημένο κέντρο σέρβις.

Συμβουλές για Εξοικονόμηση Ενέργειας

1. Εγκαταστήστε τη συσκευή σε δροσερό, καλά αεριζόμενο χώρο, άλλα όχι σε ήλιο και όχι κοντά σε πηγή θερμότητας (σώμα θέρμανσης, κουζίνα κλπ.). Διαφορετικά χρησιμοποιήστε μια μονωτική πλάκα.
2. Αφήνετε τα θερμά φαγητά και ποτά να κρυώσουν έξω από τη συσκευή.
3. Όταν αποψύχετε κατεψυγμένα τρόφιμα, τοποθετείτε τα στο θάλαμο συντήρησης. Η χαμηλή θερμοκρασία των κατεψυγμένων τροφίμων θα βοηθήσει στην ψύξη του θαλάμου συντήρησης κατά την απόψυξή τους. Έτσι επιτυγχάνεται εξοικονόμηση ενέργειας. Αν αφήσετε τα κατεψυγμένα τρόφιμα να αποψυχθούν έξω από το ψυγείο, αυτό είναι σπατάλη ενέργειας.
4. Όταν τοποθετείτε ποτά και φαγητά με πολύ νερό, πρέπει να τα καλύπτετε. Διαφορετικά, αυξάνει η υγρασία στη συσκευή. Επομένως επιμηκύνεται ο χρόνος λειτουργίας της. Επίσης η κάλυψη ποτών και φαγητών με πολύ νερό βοηθά στη διατήρηση των οσμών και της γεύσης.
5. Όταν τοποθετείτε τρόφιμα και ποτά, ανοίγετε την πόρτα της συσκευής όσο το δυνατόν για πιο λίγο.
6. Διατηρείτε κλειστά τα καλύμματα όλων των διαφόρων θαλάμων θερμοκρασίας της συσκευής (συρταριού λαχανικών, χώρου έντονης ψύξης κλπ.).
7. Η στεγανοποίηση της πόρτας πρέπει να είναι καθαρή και μαλακή. Σε περίπτωση φθοράς, αν η στεγανοποίηση είναι αποσπώμενη, αντικαταστήστε τη στεγανοποίηση. Αν δεν είναι αποσπώμενη, πρέπει να αντικαταστήσετε την πόρτα.
8. Η λειτουργία Eco / η λειτουργία προεπιλεγμένων ρυθμίσεων διατηρεί νωπά και κατεψυγμένα τρόφιμα ενώ βρίσκεται σε εξοικονόμηση ενέργειας.
9. Διαμέρισμα Νωπών Τροφίμων (Ψυγείο): Η πιο αποτελεσματική χρήση ενέργειας διασφαλίζεται στη διαμόρφωση με τα συρτάρια στο κάτω μέρος της συσκευής, και τα ράφια ομοιόμορφα κατανεμημένα, η θέση των κάδων της πόρτας δεν επηρεάζει την κατανάλωση ενέργειας.
10. Κατεψυγμένο Διαμέρισμα (Καταψύκτης): Η εσωτερική διάταξη της συσκευής είναι αυτό που διασφαλίζει την πιο αποτελεσματική χρήση της ενέργειας.
11. Μην αφαιρέσετε τους συσσωρευτές ψύχους από το καλάθι του καταψύκτη (εάν υπάρχει.).

ΜΕΡΟΣ - 7.

ΤΑ ΜΕΡΗ ΤΗΣ ΣΥΣΚΕΥΗΣ ΚΑΙ ΤΑ ΔΙΑΜΕΡΙΣΜΑΤΑ ΤΗΣ

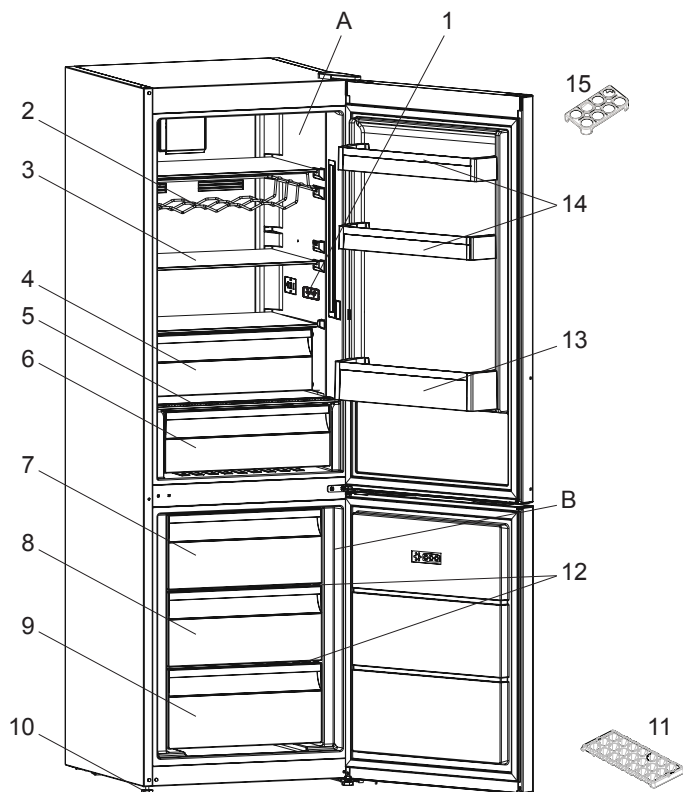

Αυτή η παρουσίαση των μερών της συσκευής είναι μόνο πληροφοριακή. Τα μέρη μπορεί να διαφέρουν ανάλογα με το μοντέλο της συσκευής.

A) Συντήρηση

B) Καταψυξη

1) Οθόνη και πίνακας ελέγχου

2) Σχάρα κρασιών *

3) Ράφια συντήρησης

4) Θάλαμος Chiller *

5) Κάλυμμα δοχείου crisper (διατήρησης φρούτων - λαχανικών)

6) Δοχείο Crisper (διατήρηση φρούτων - λαχανικών)

7) Πάνω συρτάρι κατάψυξης

8) Μεσαίο συρτάρι κατάψυξης

9) Κάτω συρτάρι κατάψυξης

10) Ρυθμιζόμενα ποδαρκακια

11) Παγοθήκη

12) Γυάλινο ράφι *

13) Ράφι μπουκαλιών

14) Ράφια πορτών

15) Αυγοθήκη

* Σε ορισμένα μοντέλα

ΜΕΡΟΣ 8. ΤΕΧΝΙΚΑ ΧΑΡΑΚΤΗΡΙΣΤΙΚΑ

Οι τεχνικές πληροφορίες βρίσκονται στην πινακίδα στοιχείων στην εσωτερική πλευρά της συσκευής και στην ενεργειακή ετικέτα.

Ο κώδικας QR στην ενεργειακή ετικέτα που παρέχεται με τη συσκευή αντιπροσωπεύει έναν διαδικτυακό σύνδεσμο προς τις πληροφορίες που σχετίζονται με την απόδοση της συσκευής στη βάση δεδομένων EPREL της ΕΕ.

Φυλάξτε την ενεργειακή ετικέτα για μελλοντική αναφορά, μαζί με το εγχειρίδιο χρήσης και όλα τα άλλα έγγραφα που παρέχονται με τη συσκευή.

Επίσης, μπορείτε να βρείτε τις ίδιες πληροφορίες στη βάση δεδομένων EPREL χρησιμοποιώντας τον σύνδεσμο <https://eprel.ec.europa.eu> και τον αριθμό μοντέλου και αριθμό προϊόντος που θα βρείτε στην πινακίδα στοιχείων της συσκευής.

Δείτε τον σύνδεσμο www.theenergylabel.eu για λεπτομερείς πληροφορίες σχετικά με την ενεργειακή ετικέτα.

ΜΕΡΟΣ 9. ΠΛΗΡΟΦΟΡΙΕΣ ΓΙΑ ΙΝΣΤΙΤΟΥΤΑ ΔΟΚΙΜΩΝ

Η εγκατάσταση και προετοιμασία της συσκευής για οποιαδήποτε πιστοποίηση οικολογικού σχεδιασμού θα πρέπει να συμμορφώνεται με το EN 62552. Οι απαιτήσεις αερισμού, οι διαστάσεις εσοχής και τα ελάχιστα πίσω διάκενα πρέπει να είναι όπως αναφέρονται στο Εγχειρίδιο χρήσης στο ΜΕΡΟΣ 1. Παρακαλούμε επικοινωνήστε με τον κατασκευαστή για οποιοσδήποτε περαιτέρω πληροφορίες, περιλαμβανομένων προγραμμάτων φόρτωσης.



FR

INCENDIE

Avertissement; Risque d'incendie / matières inflammables

SOMMAIRE

AVANT D'UTILISER L'APPAREIL	38
Consignes de Sécurité	38
En Cours d'Utilisation	43
Avertissements Relatifs à l'Installation	44
Avant d'Utiliser Votre Appareil	45
Dimensions	46
UTILISATION DE L'APPAREIL.....	47
Informations sur les technologies de refroidissement de nouvelle génération.....	47
Écran et panneau de commande	48
Fonctionnement du réfrigérateur congélateur	48
Réglages de la température du congélateur	48
Réglages de la température du réfrigérateur	48
Mode Super congélation	48
Fonction d'alarme d'ouverture de porte	49
Avertissements Relatifs au Réglage de la Température.....	49
Accessoires	52
Bac à Glaçons.....	52
Le Bac Congélateur	52
Compartiment fraîcheur extra	52
Réglage Flux d'Air.....	53
RANGEMENT DES ALIMENTS	54
Compartiment du Réfrigérateur.....	54
Compartiment Congélateur	55
NETTOYAGE ET ENTRETIEN	59
Décongélation	59
TRANSPORT ET CHANGEMENT DE PLACE	60
Changement de Position de la Porte.....	60
AVANT DE CONTACTER LE SERVICE APRÈS-VENTE	60
Conseils pour économiser l'énergie	64
DESCRIPTION DE L'APPAREIL	65
CARACTÉRISTIQUES TECHNIQUES.....	66
INFORMATIONS POUR LES INSTITUTS DE TESTS	66

NOUS PENSONS À VOUS

Nous vous remercions d'avoir acheté un appareil Electrolux. Vous avez choisi un produit qui bénéficie de dizaines d'années d'expérience professionnelle et d'innovation. Ingénieux et élégant, il a été conçu pour vous. Ainsi, chaque fois que vous l'utilisez, vous pouvez être sûr d'obtenir d'excellents résultats.

Bienvenue dans l'univers d'Electrolux.

N'hésitez pas à consulter notre site Web pour :



Obtenir des conseils d'utilisation, des brochures, un service de dépannage, des informations sur l'entretien et les réparations :

www.electrolux.com/support



Enregistrer votre produit pour un meilleur service :

www.registerelectrolux.com



Acheter des accessoires, des consommables et des pièces de rechange d'origine pour votre appareil :

www.electrolux.com/shop

ASSISTANCE ET SERVICE À LA CLIENTÈLE

Utilisez uniquement des pièces de rechange d'origine.

Lorsque vous contactez notre centre de services agréé, assurez-vous que vous disposez des données suivantes : Modèle, code du produit, numéro de série.

Ces informations se trouvent sur la plaque signalétique.

 Avertissement / Attention - Informations sur la sécurité

 Informations générales et conseils

 Informations environnementales

Sous réserve de modifications sans préavis.

SECTION - 1. AVANT D'UTILISER L'APPAREIL

Consignes de Sécurité

Il convient de lire attentivement le manuel d'instructions avant d'installer et d'utiliser l'appareil. Nous ne sommes pas responsables des dommages dus à une mauvaise utilisation.

Il convient de suivre toutes les instructions de l'appareil et du manuel d'instructions et de conserver ce manuel en lieu sûr pour pouvoir résoudre les problèmes pouvant survenir à l'avenir.

Cet appareil n'est pas destiné à être utilisé comme un appareil encastrable.

En cas d'installation différente d'une installation autonome respectant l'espace requis dans les dimensions d'utilisation, l'appareil fonctionnera correctement mais la consommation énergétique pourra légèrement augmenter.

⚠ MISE EN GARDE: Maintenir dégagées les ouvertures de ventilation dans l'enceinte de l'appareil ou dans la structure d'encastrement.

⚠ MISE EN GARDE: Ne pas utiliser de dispositifs mécaniques ou autres moyens pour accélérer le processus de dégivrage autres que ceux recommandés par le fabricant.

⚠ MISE EN GARDE: Ne pas utiliser d'appareils électriques à l'intérieur du compartiment de stockage des denrées, à moins qu'ils ne soient du type recommandé par le fabricant.

⚠ MISE EN GARDE: Ne pas endommager le circuit de réfrigération.

⚠ AVERTISSEMENT: Lors du positionnement de l'appareil, s'assurer que le cordon d'alimentation n'est pas coincé ni endommagé.

⚠ AVERTISSEMENT: Ne pas placer de socles mobiles de prises multiples ni de blocs d'alimentation portables à l'arrière de l'appareil.

⚠ MISE EN GARDE: Pour éviter tout risque dû à l'instabilité de l'appareil, celui-ci doit être fixé conformément aux instructions suivantes :

⚠ Si votre appareil utilise le R600a comme réfrigérant (cette information est indiquée sur l'étiquette du réfrigérateur), veiller à éviter d'endommager les éléments du réfrigérateur lors de son transport et de son installation. Le R600a est un gaz naturel respectueux de l'environnement, mais il est explosif. En cas de fuite résultant d'un dommage occasionné aux éléments du réfrigérateur, déplacer ce dernier afin de l'éloigner de toute flamme nue ou source de chaleur et aérer la pièce où se trouve l'appareil pendant quelques minutes.

- Gardez tous les emballages hors de portée des enfants. Éliminez les emballages de manière appropriée.
- Lors du transport ou de la mise en place du réfrigérateur, ne pas endommager le circuit du gaz réfrigérant.
- Ne pas stocker dans cet appareil des substances explosives telles que des aérosols contenant des gaz propulseurs inflammables.
- Cet appareil est destiné à être utilisé dans des applications domestiques et analogues telles que:
 - les coins cuisines réservés au personnel des magasins, bureaux et autres environnements professionnels;
 - les fermes et l'utilisation par les clients des hôtels, motels et autres environnements à caractère résidentiel;
 - les environnements de type chambres d'hôtes;
 - la restauration et autres applications similaires hormis la vente au détail.
- Si la prise ne correspond pas à la fiche du réfrigérateur, elle doit être remplacée par le fabricant, par un technicien ou par des personnes de qualification similaire afin d'éviter tout danger.

- Une fiche de terre spéciale a été branchée au câble d'alimentation de votre réfrigérateur. Cette fiche doit être utilisée avec une prise spécialement mise à la terre de 16 ampères ou 10 ampères selon le pays où le produit sera vendu. Si vous ne disposez pas d'une telle prise, veuillez l'obtenir auprès d'un électricien qualifié.
- Cet appareil peut être utilisé par des enfants âgés d'au moins 8 ans et par des personnes ayant des capacités physiques, sensorielles ou mentales réduites ou dénuées d'expérience ou de connaissance, s'ils (si elles) sont correctement surveillé(e) s ou si des instructions relatives à l'utilisation de l'appareil en toute sécurité leur ont été données et si les risques encourus ont été appréhendés. Les enfants ne doivent pas jouer avec l'appareil. Le nettoyage et l'entretien par l'utilisateur ne doivent pas être effectués par des enfants sans surveillance.
- Les enfants âgés de 3 à 8 ans sont autorisés à charger et décharger les **appareils de réfrigération**. Le nettoyage et l'entretien des appareils de réfrigération ne doit pas être fait par des enfants. Les très jeunes enfants (0-3 ans) ne doivent pas utiliser les appareils de réfrigération, les jeunes enfants (3-8 ans) doivent faire l'objet d'une surveillance continue lorsqu'ils utilisent les appareils de réfrigération, les enfants plus âgés (8-14 ans) et les personnes vulnérables peuvent utiliser les appareils de réfrigération en toute sécurité à condition d'être supervisés ou d'avoir reçu des instructions appropriées concernant leur utilisation. Les personnes très vulnérables ne doivent pas utiliser les appareils de réfrigération à moins de faire l'objet d'une surveillance continue.
- Si le câble d'alimentation est endommagé, il doit être remplacé par le fabricant, son service après vente ou des personnes de qualification similaire afin d'éviter un danger.
- **MISE EN GARDE:** Remplir le bac à glaçons uniquement avec de l'eau potable.

Pour éviter la contamination des aliments, il y a lieu de respecter les instructions suivantes :

- Des ouvertures de la porte de manière prolongée sont susceptibles d'entraîner une augmentation significative de température des compartiments de l'appareil.
- Nettoyer régulièrement les surfaces susceptibles d'être contact avec les aliments et les systèmes d'évacuation accessibles.
- Entreposer la viande et le poisson crus dans les bacs du réfrigérateur qui conviennent, de telle sorte que ces denrées ne soient pas en contact avec d'autres aliments ou qu'elles ne s'égouttent pas sur les autres aliments.
- Les compartiments des denrées congelées deux étoiles conviennent à la conservation des aliments pré-congelés, à la conservation ou à la fabrication de crème glacée et de glaçons.
- Les compartiments «une, deux et trois étoiles» ne conviennent pas pour la congélation des denrées alimentaires fraîches.
- Si l'**appareil de réfrigération** demeure vide de manière prolongée, le mettre hors tension, en effectuer le dégivrage, le nettoyer, le sécher, et laisser la porte ouverte pour prévenir le développement de moisissures à l'intérieur de l'appareil.

Dépannage

- Pour réparer l'appareil, contactez le centre de service agréé. Utilisez uniquement des pièces de rechange d'origine.
- Veuillez noter que la réparation par vos propres soins ou la réparation non professionnelle peut avoir des conséquences sur la sécurité et peut annuler la garantie.
- Les pièces de rechange suivantes seront disponibles pendant 7 ans après l'arrêt de la fabrication du modèle : thermostats, capteurs de température, cartes de circuits imprimés, sources de lumière, poignées de porte, charnières de porte, plateaux et paniers.
- Veuillez noter que certaines de ces pièces de rechange ne sont disponibles que pour les réparateurs professionnels, et que toutes les pièces de rechange ne sont pas pertinentes pour tous les modèles.
- Les joints de porte seront disponibles pendant 10 ans après l'arrêt de la fabrication du modèle.

Anciens Réfrigérateurs et Réfrigérateurs Hors d'Usage

- Si l'ancien réfrigérateur ou congélateur est équipé d'un système de verrouillage, briser ou retirer ce dernier avant la mise au rebut car des enfants pourraient s'enfermer à l'intérieur de manière accidentelle.
- Les anciens réfrigérateurs et congélateurs contiennent des matériaux d'isolation et des agents frigorigènes avec des chlorofluorocarbures. Par conséquent, attention à ne pas nuire à l'environnement lors de leur mise au rebut.

Mise au Rebut de Votre Ancien Appareil



Le symbole sur le produit ou sur son emballage indique que ce produit ne doit pas être traité comme un déchet ménager. Il doit être transporté dans un point de collecte adapté au recyclage des équipements électriques et électroniques. La mise au rebut correcte de ce produit permet d'éviter toute conséquence négative éventuelle sur l'environnement et la santé, qui pourrait autrement être entraînée par une gestion des déchets inappropriée de ce produit. Pour obtenir des informations détaillées sur le recyclage de ce produit, contacter votre mairie, le centre de traitement des déchets ménagers ou le magasin dans lequel ce produit a été acheté.

Remarques :

- Cet appareil a été conçu pour être utilisé dans les maisons et il ne peut être utilisé que dans des environnements domestiques et aux fins prévues. Il ne convient pas à une utilisation commerciale ou commune. Une telle utilisation entraînerait l'annulation de la garantie de l'appareil et notre société n'est pas responsable des pertes éventuelles.
- Cet appareil a été conçu pour être utilisé dans les maisons et il ne convient qu'au refroidissement/à la conservation des aliments. Il ne convient pas à une utilisation commerciale ou commune et/ou pour stocker toute autre substance que de la nourriture. Dans le cas contraire, notre société n'est pas responsable des pertes éventuelles.

En Cours d'Utilisation

- Ne pas raccorder votre réfrigérateur-congélateur à l'alimentation secteur à l'aide d'une rallonge.
- Ne pas utiliser de fiches endommagées, tordues ou anciennes.
- Ne pas tirer, tordre ou endommager le cordon.



- N'utilisez pas d'adaptateur.
- Cet appareil est destiné à être utilisé par des adultes. Ne pas autoriser des enfants à jouer avec l'appareil ou à se suspendre à la porte.
- Ne jamais toucher le cordon/la fiche d'alimentation avec des mains humides. Ceci pourrait provoquer un court-circuit ou un choc électrique.
- Ne pas placer de bouteilles en verre ou de canettes dans le compartiment à glaçons car ils exploseront lorsque le contenu gèlera.



- Ne pas placer de matière explosive ou inflammable dans votre réfrigérateur. Ranger les boissons présentant une forte teneur en alcool verticalement

dans le compartiment réfrigérateur et s'assurer que leurs bouchons sont hermétiquement fermés.



- Ne pas toucher la glace en la retirant du compartiment à glaçons. La glace peut provoquer des brûlures et/ou des coupures.
- Ne pas toucher les aliments congelés avec des mains humides. Ne pas manger de la glace ou des glaçons immédiatement après les avoir sortis du compartiment à glaçons.
- Ne pas recongeler des aliments décongelés. Ceci pourrait provoquer des problèmes de santé comme une intoxication alimentaire.



Avertissements Relatifs à l'Installation

Avant d'utiliser votre réfrigérateur-congélateur pour la première fois, prière de vérifier les points suivants:

- La tension de fonctionnement de votre réfrigérateur-congélateur est de 220/240 V à 50 Hz.
- Attendez 3 heures avant de brancher l'appareil, afin de garantir des performances optimales.
- La fiche doit rester accessible après l'installation.
- Votre réfrigérateur-congélateur peut dégager une odeur lors de sa première mise en marche. Ceci est normal et cette odeur se dissipera lorsque votre réfrigérateur-congélateur commencera à refroidir.
- Avant de brancher votre réfrigérateur-congélateur, vérifier que les informations figurant sur la plaque signalétique (tension et puissance raccordée) correspondent à celles de l'alimentation secteur. En cas de doute, consulter un électricien qualifié.
- Insérer la fiche dans une prise dotée d'une mise à la terre correcte. Si la prise ne dispose pas de contact de terre ou si la fiche ne correspond pas, nous recommandons de consulter un électricien qualifié pour obtenir de l'aide.
- L'appareil doit être raccordé avec une prise à fusible correctement installée. L'alimentation électrique (CA) et la tension au niveau du point de fonctionnement doivent correspondre aux informations indiquées sur la plaque signalétique de l'appareil (celle-ci se trouve sur la gauche à l'intérieur de l'appareil).
- Nous déclinons toute responsabilité en cas de dommages résultant d'une utilisation sans mise à la terre.
- Placer votre réfrigérateur-congélateur à l'abri de la lumière directe du soleil.
- Votre réfrigérateur-congélateur ne doit jamais être utilisé à l'extérieur ou exposé à la pluie.
- Votre appareil doit être placé à une distance d'au moins 50 cm de tout poêle, four à gaz et radiateur de chauffage et à au moins 5 cm de tout four électrique.
- Ne pas couvrir le corps ou le dessus du réfrigérateur-congélateur avec une nappe ou un napperon. Ceci risquerait d'altérer ses performances.
- Un intervalle d'au moins 150 mm est requis au-dessus de l'appareil. Ne rien placer sur l'appareil.
- Ne pas poser d'objets lourds sur l'appareil.
- Nettoyer soigneusement l'appareil avant toute utilisation (voir Nettoyage et entretien).



- Avant d'utiliser votre réfrigérateur-congélateur, essuyer tous ses éléments avec une solution composée d'eau chaude et d'une cuillère à café de bicarbonate de soude. Rincer ensuite à l'eau claire et sécher. Remettre tous les éléments du réfrigérateur-congélateur en place après les avoir nettoyés.
- Utiliser les pieds avant réglables pour s'assurer que votre appareil est de niveau et stable. Il est possible d'ajuster les pieds en les tournant dans l'un ou l'autre sens. Ceci doit être effectué avant de placer des aliments dans l'appareil.
- Installer l'entretoise permettant de respecter la distance requise (pièce en plastique à l'arrière du produit) en le faisant pivoter à 90° (comme indiqué sur la figure) afin d'éviter que le condenseur ne touche le mur.
- La distance entre l'appareil et la paroi arrière doit être de 42 mm au minimum et de 75 mm au maximum.

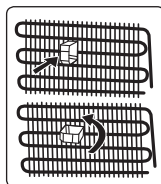

Avant d'Utiliser Votre Appareil

- Si vous êtes sur le point de faire fonctionner votre appareil pour la première fois ou après l'avoir transporté, maintenez-le tout droit pendant 3 heures et branchez-le pour un fonctionnement optimal. Si vous ne procédez pas ainsi, le compresseur peut être endommagé.
- Votre réfrigérateur-congélateur peut dégager une certaine odeur lorsque vous le faites fonctionner pour la première fois; cette odeur disparaîtra avec le refroidissement de votre appareil.

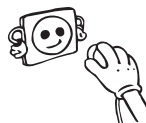

Éclairage intérieur



AVERTISSEMENT !
Risque de choc électrique.

- Concernant la (les) lampe(s) à l'intérieur de ce produit et les lampes de rechange vendues séparément : Ces lampes sont destinées à résister aux conditions physiques extrêmes des appareils ménagers, telles que la température, les vibrations, l'humidité, ou sont destinées à signaler des informations sur l'état de fonctionnement de l'appareil. Elles ne sont pas destinées à être utilisées dans d'autres applications et ne conviennent pas à l'éclairage des pièces de la maison.

Dimensions

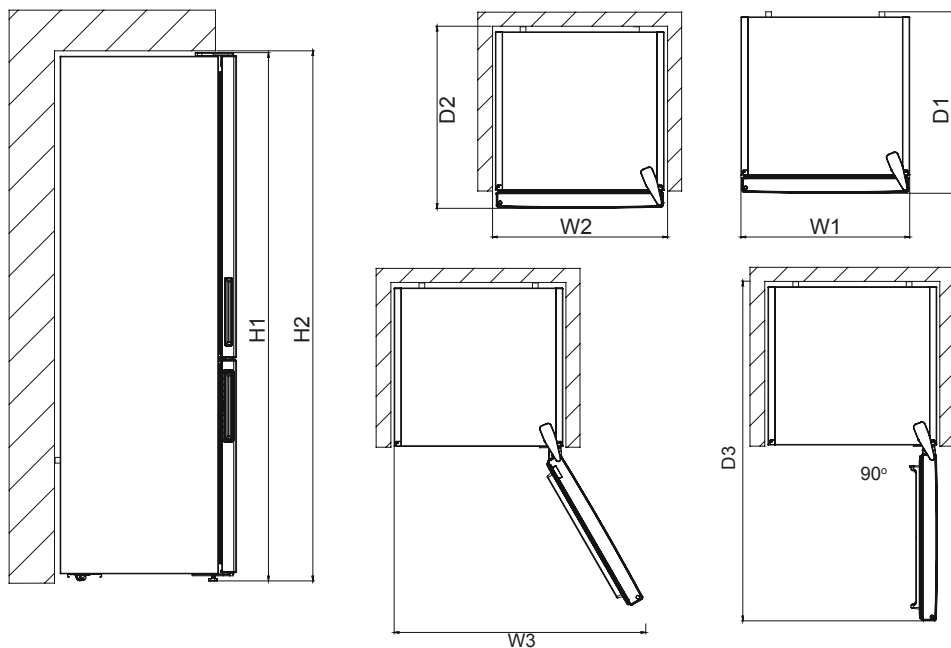

Dimensions globales ¹		
H1	mm	1860
W1	mm	595
D1	mm	650

¹ la hauteur, la largeur et la profondeur de l'appareil sans la poignée

Espace nécessaire à l'utilisation ²		
H2	mm	2010
W2	mm	695
D2	mm	739

² la hauteur, la largeur et la profondeur de l'appareil, y compris la poignée, ainsi que l'espace nécessaire à la libre circulation de l'air de refroidissement

Espace global nécessaire à l'utilisation ³		
W3	mm	967
D3	mm	1179

³ la hauteur, la largeur et la profondeur de l'appareil, y compris la poignée, plus l'espace nécessaire à la libre circulation de l'air de refroidissement, plus l'espace nécessaire pour permettre l'ouverture de la porte à l'angle minimum permettant le retrait de tous les équipements internes

SECTION - 2. UTILISATION DE L'APPAREIL

Informations sur les technologies de refroidissement de nouvelle génération

Les réfrigérateurs congélateurs à technologie de refroidissement de nouvelle génération fonctionnent d'une manière différente que les réfrigérateurs congélateurs statiques. Dans les réfrigérateurs congélateurs normaux, l'air humide entre dans le congélateur et la vapeur d'eau émanant des aliments se transforme en givre dans le compartiment congélation. Afin de faire fondre ce givre, c'est à dire dégivrer, le réfrigérateur doit être débranché. Afin de garder les aliments réfrigérés durant la période de dégivrage, l'utilisateur doit stocker les aliments autre part et l'utilisateur doit éliminer la glace et le givre accumulés restants.

La situation est complètement différente dans les compartiments de congélation équipés d'une technologie de refroidissement de nouvelle génération. À l'aide d'un ventilateur, de l'air froid et sec est ventilé à travers le compartiment de congélation. L'air froid ventilé passe facilement au travers du compartiment, et même dans les espaces entre les étagères, ce qui permet de congeler les aliments de manière uniforme. Votre congélateur ne givre plus.

La configuration dans le compartiment de réfrigération sera quasiment la même que dans le compartiment de congélation. L'air généré par le ventilateur situé en haut du compartiment de réfrigération est refroidi en passant au travers d'un espace derrière la conduite d'air. Au même moment, l'air est évacué des trous de la conduite d'air afin que le processus de refroidissement s'effectue complètement dans le compartiment de réfrigération. Les trous de la conduite d'air sont conçus pour homogénéiser la distribution d'air dans le compartiment.

Puisque aucun air ne passe entre les compartiment de réfrigération et de congélation, les odeurs ne se mélangent pas.

Votre réfrigérateur à technologie de refroidissement de nouvelle génération est ainsi facile d'utilisation, tout en vous offrant un large volume et une apparence esthétique.

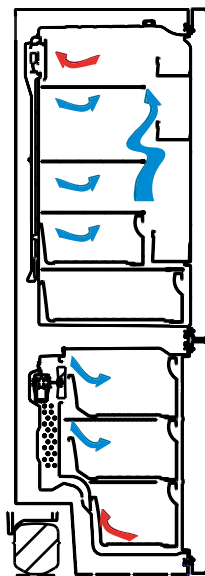

Écran et panneau de commande

Utilisation du panneau de commande

1. Permet d'ajuster les réglages du congélateur.
2. Permet d'ajuster les réglages du réfrigérateur.
3. Écran de valeur réglée du congélateur
4. Écran de valeur réglée du réfrigérateur.
5. Symbole mode Économie
6. Symbole Super congélation
7. Symbole de l'alarme.

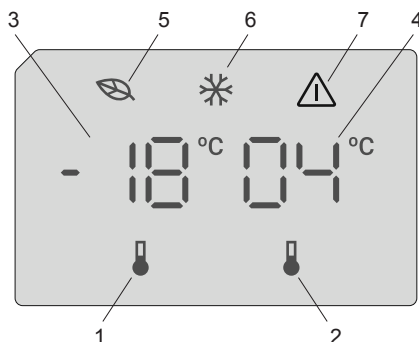

Fonctionnement du réfrigérateur congélateur

Éclairage (si disponible)

Lorsque le produit est branché pour la première fois, les lumières intérieures peuvent s'allumer avec une minute de retard en raison des tests d'ouverture.

Dès que vous branchez l'appareil, tous les symboles s'affichent pendant 2 secondes, et les valeurs initiales apparaissent, notamment -18 °C sur l'indicateur de réglage du congélateur, et + 4 °C sur l'indicateur de réglage du réfrigérateur.

Réglages de la température du congélateur

- La valeur initiale de la température relative à l'indicateur de réglage du congélateur est -18 °C.
- Appuyez une fois sur le bouton de Réglage du congélateur.
Lorsque vous appuyez pour la première fois sur le bouton, la valeur précédente clignote à l'écran.
- À chaque pression sur ce bouton, la température diminue.
- Si vous continuez d'appuyer ce bouton, il se réinitialise à partir de -16 °C.



REMARQUE: Le mode Éco s'active automatiquement lorsque la température du compartiment congélateur est réglée à -18 °C.

Réglages de la température du réfrigérateur

- La valeur initiale de la température relative à l'indicateur de réglage du réfrigérateur est +4 °C.
- Appuyez une fois sur le bouton du réfrigérateur.
- À chaque pression sur ce bouton, la température diminue.
- Si vous continuez d'appuyer ce bouton, il se réinitialise à partir de +8 °C.

Mode Super congélation

Objectif

- Congeler une grande quantité d'aliments qui ne peuvent pas être rangés sur l'étagère de congélation rapide.
- Congeler les aliments préparés.
- Congeler rapidement les aliments frais pour conserver leur fraîcheur.

Comment utiliser

Pour activer le mode Super congélation, appuyez sur le bouton de réglage de la température du congélateur et maintenez-le enfoncé pendant 3 secondes. Une fois le mode Super congélation réglé, le symbole Super congélation sur le voyant s'allume l'appareil émet un bip sonore pour confirmer que le mode est activé.



En mode Super congélation

- La température du réfrigérateur peut être réglée. Dans ce cas, le mode Super congélation continue.
- Le mode Économie ne peut pas être sélectionné.
- Pour désactiver le mode Super congélation, procédez de la même manière que pour le sélectionner.

Remarques :

- La quantité maximale d'aliments frais (en kilogrammes) qui peut être congelée en 24 heures est indiquée sur l'étiquette de l'appareil.
- Pour que la performance optimale de l'appareil atteigne la capacité de congélation maximale, activez le mode Super congélation 3 heures avant de placer les aliments frais dans le congélateur.



Le mode Super congélation s'annule automatiquement au bout de 24 heures en fonction de la température ambiante ou lorsque le capteur du congélateur atteint une température suffisamment basse.

Réglages de température recommandés pour le compartiment congélateur et réfrigérateur :

Compartiment congélateur	Compartiment réfrigérateur	Remarques
-18 °C	4 °C	Pour une utilisation régulière et une meilleure performance.
-20 °C, -22 °C ou -24 °C	4 °C	Recommandé lorsque la température ambiante dépasse les 30 °C.
Mode Super congélation	4 °C	Doit être utilisé lorsque vous souhaitez congeler les aliments pendant une courte période de temps.
-18 °C, -20 °C, -22 °C ou -24 °C	2 °C	Ces réglages de température doivent être utilisés lorsque la température ambiante est élevée ou si vous pensez que le compartiment réfrigérateur n'est pas assez froid en raison de l'ouverture fréquente de la porte.

Fonction d'alarme d'ouverture de porte

Si la porte du réfrigérateur est laissée ouverte pendant plus de 2 minutes, l'appareil émet un bip sonore.

Avertissements Relatifs au Réglage de la Température

- Il n'est pas recommandé d'utiliser le réfrigérateur dans des environnements dont la température est inférieure à 10 °C pour ménager son efficacité.
- Procéder à chaque réglage l'un après l'autre.

- Les réglages de température doivent être effectués en fonction de la fréquence d'ouverture de la porte, de la quantité de nourriture conservée dans le réfrigérateur et de la température ambiante de la pièce où il se trouve.
- Pour que le réfrigérateur atteigne sa température de fonctionnement après avoir été connecté au secteur, ne pas ouvrir les portes fréquemment ou conserver des quantités importantes de nourriture dans le réfrigérateur. Noter qu'en fonction de la température ambiante, il se peut que le réfrigérateur atteigne sa température de fonctionnement au bout de 24 heures.
- Une fonction de temporisation de 5 minutes s'applique pour empêcher tout dommage au compresseur du réfrigérateur lors de la connexion ou la déconnexion au secteur ou en cas de panne de courant. Le réfrigérateur commence à fonctionner normalement après 5 minutes.
- L'appareil a été conçu pour fonctionner dans l'intervalle de température ambiante (T/SN = 10 °C - 43 °C) préconisé dans les normes, conformément à la classe climatique indiquée sur l'étiquette d'information. Nous ne recommandons pas d'utiliser l'appareil en dehors des limites de température indiquées pour ménager l'efficacité du refroidissement. Consulter les avertissements associés.

Classe Climatique	Signification	Température ambiante
T	Tropical	Cet appareil frigorifique est destiné à être utilisé à des températures ambiantes comprises entre 16 °C et 43 °C.
ST	Subtropical	Cet appareil frigorifique est destiné à être utilisé à des températures ambiantes comprises entre 16 °C et 38 °C.
N	Tempéré	Cet appareil frigorifique est destiné à être utilisé à des températures ambiantes comprises entre 16 °C et 32 °C.
SN	Tempéré étendu	Cet appareil frigorifique est destiné à être utilisé à des températures ambiantes comprises entre 10 °C et 32 °C.

Instructions d'Installation Importantes

Cet appareil est conçu pour fonctionner dans des conditions climatiques difficiles (jusqu'à 43 degrés Celsius ou 110 degrés Fahrenheit) et est doté de la technologie « Freezer Shield » qui garantit que les denrées congelées dans le congélateur ne se décongèlent pas même si la température ambiante est inférieure à -15 °C. Par conséquent, vous pouvez installer votre appareil dans une pièce non chauffée sans craindre que les aliments surgelés ne se détériorent. Lorsque la température ambiante revient à la normale, vous pouvez continuer à utiliser votre appareil selon vos préférences.

Indicateur de température « OK »

Pour vous aider au bon réglage de votre appareil nous avons équipé votre réfrigérateur d'un indicateur de température, celui-ci étant placé dans la zone la plus froide.

Pour la bonne conservation des denrées dans votre réfrigérateur et notamment dans la zone la plus froide, veillez à ce que sur l'indicateur de température le logo « OK » apparaisse. Si « OK » n'apparaît pas, La température est mal réglée. L'indication « OK » apparaissant en noir, celui-ci est difficilement visible si l'indicateur de température est mal éclairé. La bonne lecture de celui-ci est facilitée s'il est correctement éclairé.

A chaque modification du dispositif de réglage de température, attendez la stabilisation de la température à l'intérieur de l'appareil avant de procéder si nécessaire, à un nouveau réglage. Ne modifiez la position du dispositif de réglage de température que progressivement et attendez au moins 12 heures avant de procéder à une nouvelle vérification et à une éventuelle modification.

NOTE: Après chargement de l'appareil de denrées fraîches ou après ouvertures répétées (ou ouverture prolongée) de la porte, il est normal que l'inscription « OK » n'apparaisse pas dans l'indicateur de réglage de température.

Emplacement des denrées

Zone la plus froide



Vous obtiendrez une meilleure conservation de vos aliments si vous les placez dans la zone de froid convenant le mieux à leur nature. La zone la plus froide se situe juste au-dessus de bac à légumes.

Le symbole ci-contre indique l'emplacement de la zone la plus froide de votre réfrigérateur.

La zone la plus froide (0°C à 4°C) du compartiment réfrigérateur est délimitée par l'autocollant collé sur le côté gauche de la paroi.

La limite supérieure de la zone la plus froide est indiquée par la base inférieure de l'autocollant (pointe de la flèche). La clayette supérieure de la zone la plus froide doit être au même niveau que la pointe de la flèche. La zone la plus froide se situera donc en dessous de cette clayette. Les clayettes étant amovibles, veillez à ce que la clayette inférieure soit toujours au même niveau que la limite de zone décrite sur l'autocollant, afin de garantir la température dans cette zone (0° à 4°C).

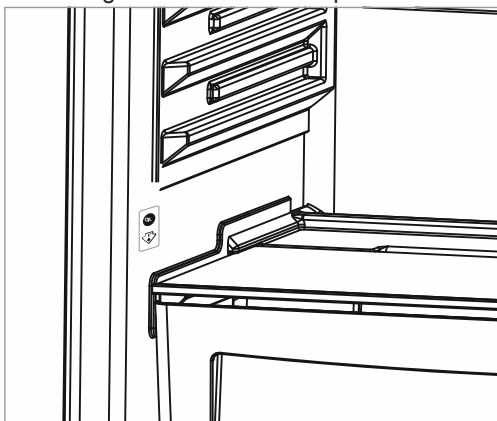

Accessoires

Bac à Glaçons

- Remplir le bac à glaçons d'eau et le placer dans le compartiment congélateur.
- Une fois que l'eau a complètement gelé, il est possible de tordre le bac à glaçons comme indiqué pour retirer les glaçons.

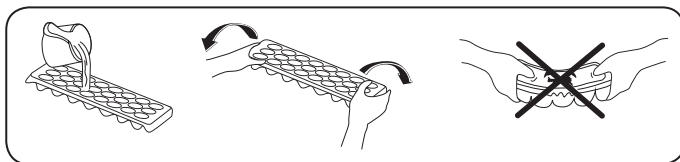



Le Bac Congélateur

Le bac congélateur permet d'accéder plus facilement aux aliments.

Retrait du bac congélateur :

- Sortir le bac au maximum.
- Sortir le bac en tirant vers le haut.

 Effectuer l'opération inverse pour remettre le compartiment coulissant en place.

 Toujours manipuler le bac par la poignée lors de son retrait.

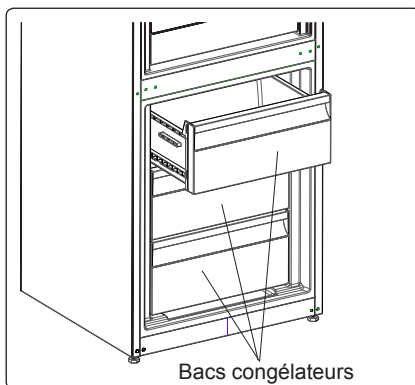

Compartiment fraîcheur extra (sur certains modèles)

Idéal pour préserver le goût et la texture de la viande fraîche et des fromages. Le tiroir coulissant offre un environnement avec une température plus basse par rapport au reste du réfrigérateur, grâce à la circulation active de l'air froid.

 **Ne pas placer d'aliments destinés à être congelés ou de bacs à glaçons (pour faire de la glace) dans le compartiment fraîcheur.**

Retrait du compartiment Refroidisseur:

- Tirez le compartiment Refroidisseur vers vous en le faisant glisser sur les rails.
- Tirez vers le haut pour retirer le compartiment Refroidisseur du rail.

 Une fois le compartiment Refroidisseur retiré, vous pouvez placer une charge maximale de 20 kg dans le réfrigérateur.

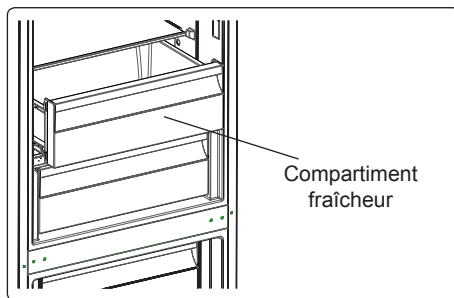

Réglage Flux d'Air (sur certains modèles)

Si le compartiment à légumes est plein, le réglage flux d'air situé à l'avant du compartiment doit être ouvert. Ceci permet la pénétration de l'air dans le compartiment à légumes et le contrôle du taux d'humidité afin d'augmenter la durée de vie des aliments.

Le cadran situé à l'arrière de la clayette doit être ouvert si de la condensation apparaît sur la clayette en verre.

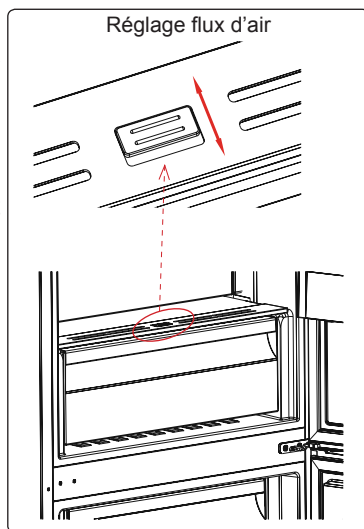



Les descriptions visuelles et textuelles de la section relatives aux accessoires peuvent varier selon le modèle de votre appareil.

SECTION - 3. RANGEMENT DES ALIMENTS

Compartiment du Réfrigérateur

- Le compartiment pour aliments frais est celui marqué (sur la plaque signalétique) de .
- Pour diminuer l'humidité et éviter la formation de givre associée, toujours ranger les aliments dans des récipients fermés dans le réfrigérateur. Le givre a tendance à se concentrer dans les parties les plus froides où l'humidité des aliments s'évapore et, au fil du temps, votre appareil nécessitera un dégivrage plus fréquent.
- Ne jamais placer d'aliments chauds dans le réfrigérateur. Les aliments chauds doivent refroidir à température ambiante et être disposés de façon à permettre une circulation adéquate de l'air dans le compartiment réfrigérateur.
- S'assurer qu'aucun élément n'est en contact direct avec la paroi arrière de l'appareil car du givre risque de se former et l'emballage de coller à cette dernière. Ne pas ouvrir fréquemment la porte du réfrigérateur.
- Il est recommandé que la viande et le poisson vidé soient placés dans un emballage hermétique et mis sur la clayette en verre située juste au-dessus du bac à légumes où l'air est plus frais, ce qui offre des conditions de conservation optimales.
- Ranger les fruits et les légumes en vrac dans le compartiment à légumes.
- Le fait de séparer les fruits et les légumes permet d'éviter aux légumes sensibles à l'éthylène (légumes-feuilles, brocolis, carottes, etc.) d'être altérés par les fruits générateurs d'éthylène (bananes, pêches, abricots, figues, etc.).
- Ne pas placer de légumes humides dans le réfrigérateur.
- La durée de conservation de l'ensemble des aliments dépend de leur qualité initiale et du respect d'un cycle de réfrigération ininterrompu avant leur rangement dans le réfrigérateur.
- Pour éviter toute contamination croisée, ne pas ranger la viande avec des fruits et des légumes. L'eau s'écoulant de la viande risque de contaminer les autres produits du réfrigérateur. Les produits carnés doivent être emballés et les coulures sur les clayettes doivent être nettoyées.
- Ne pas placer d'aliments sur le passage du flux d'air.
- Consommer les aliments emballés avant la date d'expiration recommandée.

 **REMARQUE** : L'utilisation la plus efficace de l'énergie est assurée dans la configuration avec les tiroirs dans la partie inférieure de l'appareil, et les étagères uniformément réparties, la position des bacs de porte n'affecte pas la consommation d'énergie.

 **Remarque** : Les pommes de terre, les oignons et l'ail ne doivent pas être rangés dans le réfrigérateur.

Le tableau ci-dessous est un guide rapide indiquant comment ranger le plus efficacement les aliments dans le compartiment réfrigérateur.

Aliment	Durée de conservation maximale	Méthode et lieu de conservation
Légumes et fruits	1 semaine	Bac à légumes
Viande et poisson	2 à 3 jours	Emballer dans un film ou des sacs plastiques ou dans une boîte conçue pour la viande et ranger sur la clayette en verre
Fromage frais	3 à 4 jours	Sur le balconnet indiqué
Beurre et margarine	1 semaine	Sur le balconnet indiqué
Produits en bouteille, par exemple lait et yaourt	Jusqu'à la date d'expiration recommandée par le producteur	Sur le balconnet indiqué
Oufs	1 mois	Sur le balconnet à œufs indiqué
Aliments cuits	2 jours	Toutes les clayettes

Compartiment Congélateur

- Le compartiment congélateur est celui marqué de .
- Le congélateur est utilisé pour stocker des aliments congelés, congeler des aliments frais et faire des glaçons.
- Pour congeler des aliments frais; emballer et sceller correctement les aliments frais, en d'autres mots l'emballage doit être étanche à l'air et ne pas fuir. Les sacs congélateurs, les sacs en polyéthylène renforcé d'aluminium et les conteneurs en plastique sont idéaux.
- Ne pas ranger des aliments frais à côté d'aliments congelés car cela risquerait de faire fondre les aliments congelés.
- Avant de congeler des aliments frais, les diviser en portions de façon à pouvoir les consommer en une seule fois.
- Consommer les aliments congelés rapidement après leur décongélation
- Ne jamais placer d'aliments chauds dans le compartiment congélateur car ils risqueraient de faire fondre les aliments congelés.
- Toujours respecter les instructions du fabricant figurant sur l'emballage des aliments lorsque l'on stocke des aliments congelés. En l'absence d'informations, ne pas conserver les aliments plus de 3 mois à compter de la date d'achat.
- Lors de l'achat d'aliments congelés, s'assurer qu'ils ont été conservés dans des conditions adéquates et que leur emballage n'est pas endommagé.
- Les aliments congelés doivent être transportés dans des conteneurs adéquats et placés dans le congélateur dès que possible.
- Ne pas acheter d'aliments congelés si leur emballage présente des signes d'humidité et un gonflement anormal. Il est alors probable qu'ils ont été conservés à une température inappropriée et que leur contenu est altéré.
- La durée de conservation des aliments congelés dépend de la température ambiante, du paramètre du thermostat, de la fréquence d'ouverture de la porte, du type de nourriture et de la durée requise pour transporter le produit du magasin à votre domicile. Toujours

suivre les instructions imprimées sur l'emballage et ne jamais dépasser la durée de conservation maximale indiquée.

- La quantité maximale d'aliments frais (en kg) qui peut être congelée en 24 heures est indiquée sur l'étiquette de l'appareil.
- Pour utiliser la capacité maximale du compartiment congélateur, utiliser les clayettes en verre pour les sections supérieure et centrale et le tiroir inférieur pour la section du bas.
- Pour plus de célérité, utilisez l'étagère de congélation rapide pour les denrées domestiques (et celles à congeler rapidement) en raison de la plus grande capacité de l'étagère de congélation. L'étagère de congélation rapide est le tiroir inférieur du compartiment congélateur.

Remarque : La porte du congélateur s'ouvre difficilement après la fermeture immédiate de la porte. Une fois l'équilibre de température atteint, la porte s'ouvrira facilement.

Remarque Importante :

- Ne jamais recongeler des aliments décongelés.
- Le goût de certaines épices utilisées dans les plats cuisinés (anis, basilic, cresson, vinaigre, mélange d'épices, gingembre, ail, oignon, moutarde, thym, marjolaine, poivre noir, etc.) change et se renforce en cas de conservation pendant une période prolongée. Par conséquent, ajouter de petites quantités d'épices aux aliments à congeler ou mettre les épices souhaitées une fois les aliments décongelés.
- La durée de conservation des aliments dépend du type de graisse utilisée. Les graisses adéquates sont la margarine, la graisse de veau, l'huile d'olive et le beurre. L'huile d'arachide et la graisse de porc sont inappropriées.
- La nourriture sous forme liquide doit être congelée dans des gobelets en plastique et les autres aliments dans des films ou sacs en plastique.



Le tableau ci-dessous est un guide rapide indiquant comment ranger le plus efficacement les aliments dans le compartiment congélateur.

Viande et poisson	Préparation	Durée de conservation maximale (mois)
Steak	Emballer dans du papier aluminium	6 à 8
Agneau	Emballer dans du papier aluminium	6 à 8
Rôti de veau	Emballer dans du papier aluminium	6 à 8
Cubes de veau	En petite portion	6 à 8
Cubes d'agneau	En petite portion	4 à 8
Viande hachée	Dans son emballage, sans épices	1 à 3
Abats (morceaux)	En petite portion	1 à 3
Saucisson / Salami	Doit être conservé emballé, même s'il comporte une peau	
Poulet et dinde	Emballer dans du papier aluminium	4 à 6
Oie et canard	Emballer dans du papier aluminium	4 à 6
Chevreuil, lapin, sanglier	En portions de 2,5 kg ou sous forme de filets	6 à 8

Viande et poisson	Préparation	Durée de conservation maximale (mois)
Poisson d'eau douce (saumon, carpe, truite, poisson-chat)	Après avoir vidé le poisson et nettoyé ses écailles, le laver et le sécher. Si nécessaire, retirer la queue et la tête.	2
Poissons maigres (bar, turbot, limande)		4
Poissons gras (thon, maquereau, tassergeral, anchois)		2 à 4
Crustacés	Nettoyer et placer dans un sac	4 à 6
Caviar	Dans son emballage ou dans un récipient en aluminium ou en plastique	2 à 3
Escargots	Dans de l'eau salée ou dans un récipient en aluminium ou en plastique	3
 Remarque : La viande décongelée doit être cuisinée comme de la viande fraîche. Si la viande n'est pas cuisinée après avoir été décongelée, elle ne doit pas être recongelée.		

Légumes et fruits	Préparation	Durée de conservation maximale (mois)
Haricots verts et haricots	Laver, couper en petits morceaux et porter à ébullition	10 à 13
Pois	Écosser, laver et porter à ébullition	12
Chou	Nettoyer et porter à ébullition	6 à 8
Carotte	Nettoyer, couper en tranches et porter à ébullition	12
Poivrons	Couper la tige, couper en deux morceaux, retirer l'intérieur et porter à ébullition	8 à 10
Épinard	Laver et porter à ébullition	6 à 9
Chou-fleur	Retirer les feuilles, couper le cœur en morceaux et laisser tremper quelques instants dans l'eau avec un peu de jus de citron	10 à 12
Aubergines	Couper en morceaux de 2 cm après lavage	10 à 12
Maïs	Nettoyer et emballer avec la tige ou sous forme de grains de maïs doux	12
Pommes et poires	Peler et trancher	8 à 10
Abricots et pêches	Couper en deux morceaux et retirer le noyau	4 à 6
Fraises et mûres	Laver et équeuter	8 à 12
Fruits cuits	Ajouter 10 % de sucre dans le récipient	12
Prunes, cerises	Laver et équeuter	8 à 12

	Durée de conservation maximale (mois)	Durée de décongélation à température ambiante (heures)	Durée de décongélation au four (minutes)
Pain	4 à 6	2 à 3	4 à 5 (220 à 225 °C)
Biscuits	3 à 6	1 à 1,5	5 à 8 (190 à 200 °C)
Pâtes	1 à 3	2 à 3	5 à 10 (220 à 225 °C)
Tarte	1 à 1,5	3 à 4	5 à 8 (190 à 200 °C)
Pâte filo	2 à 3	1 à 1,5	5 à 8 (190 à 200 °C)
Pizza	2 à 3	2 à 4	15 à 20 (200 °C)

Produits laitiers	Préparation	Durée de conservation maximale (mois)	Conditions de conservation
Lait en pack (homogénéisé)	Dans son propre emballage	2 à 3	Lait, dans son emballage
Fromage, en dehors du fromage blanc	En tranches	6 à 8	L'emballage d'origine peut être utilisé pour un stockage pendant une courte période. Conserver emballé dans du papier aluminium pour de plus longues périodes.
Beurre, margarine	Dans son emballage	6	

SECTION - 4. NETTOYAGE ET ENTRETIEN



Débrancher l'appareil de l'alimentation électrique avant de le nettoyer.



Ne pas nettoyer votre appareil en versant de l'eau dessus.

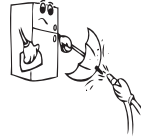

Ne pas utiliser de produits, de détergents ou de savons abrasifs pour nettoyer l'appareil. Après avoir procédé au lavage, rincer à l'eau claire et sécher soigneusement. Lorsque le nettoyage est terminé, rebrancher la fiche sur l'alimentation électrique avec les mains sèches.

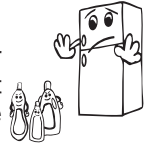

- S'assurer que l'eau ne pénètre pas dans le boîtier de la lampe et dans d'autres composants électriques.

- L'appareil doit être nettoyé régulièrement à l'aide d'une solution à base de bicarbonate de soude et d'eau tiède.

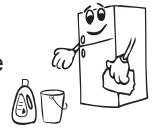

- Nettoyer les accessoires séparément à la main avec du savon et de l'eau. Ne pas laver les accessoires au lave-vaisselle.



- Nettoyer le condenseur avec une brosse au moins deux fois par an. Ceci permet de réaliser des économies d'énergie et d'améliorer le rendement.

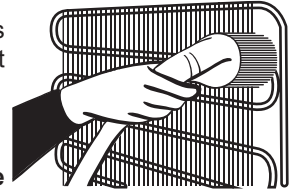

L'alimentation électrique doit être débranchée pendant le nettoyage.

Décongélation

- Votre réfrigérateur exécute un dégivrage automatique. L'eau résultant du dégivrage s'écoule par la goutte de collecte d'eau pour tomber dans le récipient d'évaporation situé derrière votre réfrigérateur où elle s'évapore.
- S'assurer que la fiche de votre réfrigérateur est débranchée avant de nettoyer le récipient d'évaporation.
- Ôter le récipient d'évaporation en retirant les vis comme indiqué. Le nettoyer à l'eau savonneuse à intervalles réguliers. Ceci évitera la formation d'odeurs.

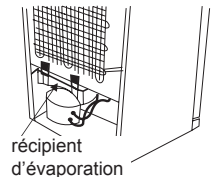

Remplacement de l'éclairage LED

Remarque : Le nombre et l'emplacement des bandes LED peuvent varier selon le modèle.



Pour remplacer ces LED, prière de contacter le service après-vente agréé.

SECTION - 5. TRANSPORT ET CHANGEMENT DE PLACE

Transport et Changement de Place

- L'emballage d'origine et la mousse peuvent être conservés pour transporter de nouveau l'appareil (de façon optionnelle).
- Envelopper votre appareil avec un emballage épais, des sangles ou des cordes solides et suivre les instructions de transport figurant sur l'emballage.
- Retirer toutes les pièces amovibles (les clayettes, les accessoires, les bacs à légumes, etc.) ou les fixer dans l'appareil à l'aide de ruban adhésif pour éviter les chocs en cas de changement de place ou de transport.

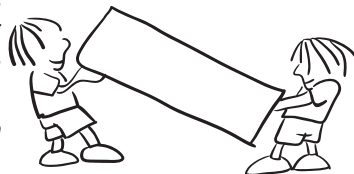

Toujours transporter votre appareil en position verticale.

Changement de Position de la Porte

- Le sens d'ouverture de la porte de votre appareil ne peut pas modifier si les poignées sont montées sur la surface avant de la porte de l'appareil.
- It is possible to change the opening direction of the door on models without handles and models with handles mounted on the sides.
- Si le sens d'ouverture de la porte de votre appareil peut être modifié, contacter votre technicien agréé le plus proche pour procéder au changement.

SECTION - 6. AVANT DE CONTACTER LE SERVICE APRÈS-VENTE

Erreurs

Le réfrigérateur émet un avertissement lorsque la température du réfrigérateur et celle du congélateur atteignent des niveaux inappropriés ou lorsqu'un problème est survenu sur l'appareil. Des codes d'avertissement sont indiqués par les témoins du congélateur et du réfrigérateur.

TYPE D'ERREUR	SIGNIFICATION	MOTIF	SOLUTION
E01	Avertissement du capteur		Appelez le service d'assistance le plus tôt possible pour demander de l'aide.
E02			
E03			
E06			
E07			
E08	Avertissement de basse tension	La puissance électrique de l'appareil est passée en dessous de 170 V.	- Cet avertissement n'indique pas une panne de l'appareil. En effet, l'erreur permet d'éviter des dommages au compresseur. - Vous devez augmenter la tension jusqu'aux niveaux requis Si cet avertissement persiste, contactez un technicien agréé.

TYPE D'ERREUR	SIGNIFICATION	MOTIF	SOLUTION
E09	Le compartiment congélateur n'est pas suffisamment froid.	Ce dysfonctionnement peut survenir à la suite d'une panne de courant de longue durée.	<ol style="list-style-type: none"> Réglez la température du congélateur aux valeurs plus froides ou réglez la super congélation. Vous pourrez ainsi supprimer le code d'erreur une fois la température requise atteinte. Gardez les portes fermées afin de réduire le temps nécessaire pour atteindre la bonne température. Retirez tous les aliments qui ont décongelé lorsque cette erreur s'est produite. Ils doivent être utilisés dans un bref délai.
E09 (continuer)	Le compartiment congélateur n'est pas suffisamment froid.	Ce dysfonctionnement peut survenir à la suite d'une panne de courant de longue durée.	<ol style="list-style-type: none"> N'ajoutez pas d'aliments frais dans le compartiment congélateur tant que l'erreur persiste et que la température correcte n'est pas atteinte. <p>Si cet avertissement persiste, contactez un technicien agréé.</p>
E10	Le compartiment réfrigérateur n'est pas suffisamment froid	<p>Ce phénomène peut se produire :</p> <ul style="list-style-type: none"> - À la suite à une panne de courant de longue durée ; - Après que des aliments chauds ont été placés dans le réfrigérateur. 	<ol style="list-style-type: none"> Réglez la température du réfrigérateur aux valeurs plus froides ou réglez la super réfrigération. Vous pourrez ainsi supprimer le code d'erreur une fois la température requise atteinte. Gardez les portes fermées afin de réduire le temps nécessaire pour atteindre la bonne température. Dégagez l'emplacement à l'avant des trous du canal d'évacuation d'air et évitez de placer les aliments près du capteur. <p>Si cet avertissement persiste, contactez un technicien agréé.</p>

TYPE D'ERREUR	SIGNIFICATION	MOTIF	SOLUTION
E11	Le compartiment réfrigérateur est trop froid	Divers	<ol style="list-style-type: none"> 1. Vérifiez si le mode Super refroidissement est activé. 2. Baissez la température du compartiment réfrigérateur 3. Vérifiez si les orifices sont dégagés <p>Si cet avertissement persiste, contactez un technicien agréé.</p>

En cas de problème avec le réfrigérateur, prière de vérifier ce qui suit avant de contacter le service après-vente.

Votre réfrigérateur ne fonctionne pas

Vérifier si :

- Votre réfrigérateur est branché et sous tension
- Le fusible a sauté
- Le réglage de température est-il adéquat ?
- La prise est défectueuse. Pour vérifier cela, brancher un autre appareil en état de marche sur la même prise.

Votre réfrigérateur fonctionne mal

Vérifier si :

- L'appareil est trop chargé.
- Les portes sont correctement fermées.
- De la poussière se trouve sur le condenseur.
- Une distance adéquate sépare l'appareil et les murs adjacents

Votre réfrigérateur fonctionne bruyamment

Les bruits suivants peuvent être entendus pendant le fonctionnement normal de l'appareil.

Un bruit de craquement (craquement de glace) se produit :

- Pendant le dégivrage automatique.
- Lorsque l'appareil se refroidit ou se réchauffe (en raison de la dilatation du matériau).

Un cliquetis se produit : Lorsque le thermostat allume/éteint le compresseur.

Bruit de moteur : Indique que le compresseur fonctionne normalement. Le compresseur peut provoquer plus de bruit pendant une courte période lorsqu'il se met en marche pour la première fois.

Un bruit de bouillonnement et un clapotis se produisent : Ceci est dû au flux du réfrigérant dans les tuyaux du système.

Un bruit d'écoulement d'eau se produit : Ceci est dû à l'eau s'écoulant dans le récipient d'évaporation. Ce bruit est normal pendant le dégivrage.

Un bruit de soufflement se produit : Pendant le fonctionnement normal du système en raison de la circulation de l'air.

Une accumulation d'humidité se produit dans le réfrigérateur

Vérifier si :

- L'ensemble des aliments sont emballés correctement. Les emballages doivent être secs avant d'être placés dans le réfrigérateur.
- Les portes du réfrigérateur sont ouvertes fréquemment. L'humidité de la pièce pénètre dans le réfrigérateur à chaque fois que les portes sont ouvertes. L'humidité augmente rapidement si les portes sont ouvertes fréquemment, notamment si l'humidité de la pièce est élevée.
- Des gouttelettes d'eau s'accumulent sur la paroi arrière. Ceci est normal après le dégivrage automatique (sur les modèles Static).

Les portes ne s'ouvrent pas ou ne se ferment pas correctement

Vérifier si :

- De la nourriture ou des emballages empêchent la fermeture de la porte
- Les compartiments des portes, les clayettes et les tiroirs sont parfaitement en place
- Les joints de porte sont cassés ou tordus
- Votre réfrigérateur est de niveau.

Les bords du réfrigérateur en contact avec le joint de porte sont chauds

En été notamment (par temps chaud), les surfaces en contact avec le joint de porte peuvent chauffer pendant le fonctionnement du compresseur. C'est normal.

Remarques importantes :

- En cas de coupure d'électricité ou si l'appareil est débranché puis rebranché, le gaz du système de refroidissement se déstabilise ce qui provoque l'ouverture de l'élément thermique de protection du compresseur. Votre réfrigérateur recommence à fonctionner normalement après 5 minutes.
- Si l'appareil n'est pas utilisé pendant une période prolongée (comme pendant les vacances), débrancher la fiche. Dégivrer et nettoyer le réfrigérateur, puis laisser la porte ouverte pour éviter la formation de moisissures et d'odeurs.
- Si le problème persiste après avoir suivi toutes les instructions ci-dessus, prière de consulter votre technicien agréé le plus proche.
- Cet appareil est destiné à un usage domestique et aux fins énoncées uniquement. Il ne convient pas à une utilisation commerciale ou commune. Si le consommateur utilise l'appareil de façon non conforme aux présentes instructions, nous insistons sur le fait que le fabricant et le vendeur ne pourront être tenus responsables quant à une quelconque réparation ou panne survenant pendant la période de garantie.

Conseils pour économiser l'énergie

1. Installer l'appareil dans une pièce fraîche et bien ventilée, mais pas à la lumière directe du soleil ou à proximité d'une source de chaleur (comme un radiateur ou un four), dans le cas contraire une plaque isolante doit être utilisée.
2. Laisser les aliments et les boissons refroidir avant de les placer dans l'appareil.
3. Placer les aliments en cours de décongélation dans le compartiment du réfrigérateur. La basse température des aliments congelés permettra de refroidir le compartiment du réfrigérateur pendant leur décongélation. Ceci permettra d'économiser de l'énergie. Laisser les aliments décongeler à l'extérieur de l'appareil se traduit par un gaspillage d'énergie.
4. Les boissons et les aliments doivent être conservés fermés dans l'appareil. Dans le cas contraire, l'humidité augmente et, par conséquent, l'appareil utilise plus d'énergie. Conserver les boissons et autres liquides fermés permet de préserver leur odeur et leur goût.
5. Éviter de laisser les portes ouvertes pendant des périodes prolongées et d'ouvrir les portes trop fréquemment car de l'air chaud pénètre alors dans l'appareil et provoque une mise en marche inutile et fréquente du compresseur.
6. Laisser les couvercles des compartiments ayant une température différente (comme les compartiments à légumes et fraîcheur) fermés.
7. Le joint de la porte doit être propre et souple. En cas d'usure, si votre joint est amovible, remplacez-le. S'il n'est pas amovible, vous devez remplacer la porte.
8. Le mode éco / la fonction de réglage par défaut permet de conserver les aliments frais et surgelés tout en économisant de l'énergie.
9. Compartiment des aliments frais (réfrigérateur) : L'utilisation la plus efficace de l'énergie est assurée dans la configuration avec les tiroirs dans la partie inférieure de l'appareil, et les étagères uniformément réparties, la position des bacs de porte n'affecte pas la consommation d'énergie.
10. Compartiment congélation (congélateur) : La configuration interne de l'appareil est celle qui garantit l'utilisation la plus efficace de l'énergie.
11. Ne retirez pas les accumulateurs de froid du panier du congélateur (le cas échéant).

SECTION - 7. DESCRIPTION DE L'APPAREIL

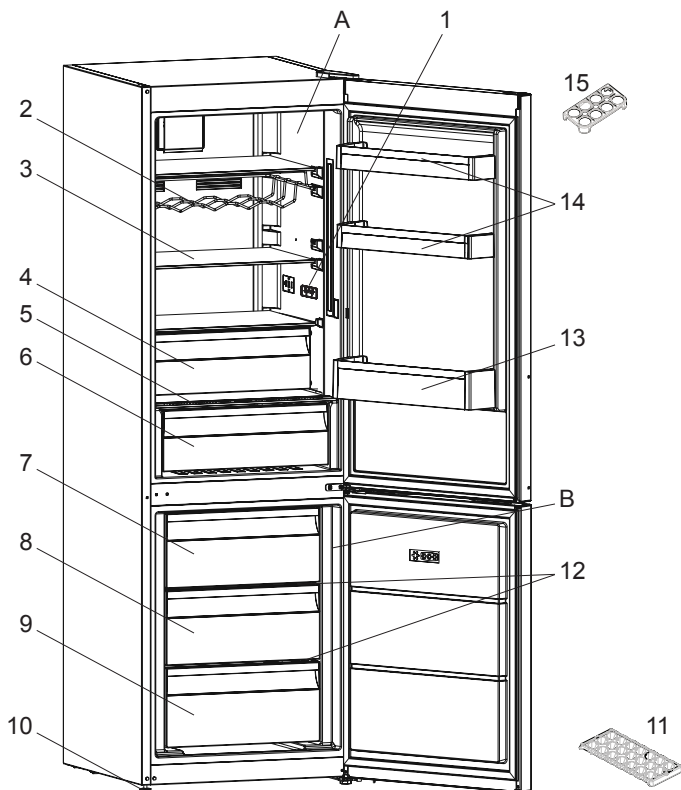

Cette présentation des parties de l'appareil est fournie à titre informatif uniquement. Les parties peuvent varier en fonction du modèle d'appareil.

A) Compartiment réfrigérateur

B) Compartiment congélateur

- 1) Écran et panneau de commande
- 2) Étagère à vin *
- 3) Clayettes réfrigérateur
- 4) Compartiment fraîcheur extra *
- 5) Couvercle du compartiment à légumes
- 6) Compartiment à légumes
- 7) Tiroir supérieur du congélateur

8) Tiroir milieu du congélateur

9) Tiroir bas du congélateur

10) Pieds réglables

11) Bac à glaçons

12) Clayettes en verre du congélateur *

13) Balconnet à bouteilles

14) Balconnets

15) Support porte-œufs

* Sur certains modèles

SECTION - 8. CARACTÉRISTIQUES TECHNIQUES

Les informations techniques se trouvent sur la plaque signalétique sur la face interne de l'appareil et sur l'étiquette énergétique.

Le code QR figurant sur l'étiquette énergétique fournie avec l'appareil fournit un lien internet vers les informations relatives aux performances de l'appareil dans la base de données EPREL de l'UE.

Conservez l'étiquette énergétique à titre de référence ainsi que le manuel d'utilisation et tous les autres documents fournis avec cet appareil.

Il est également possible de trouver les mêmes informations dans EPREL en utilisant le lien <https://eprel.ec.europa.eu> et le nom du modèle et le numéro de produit que vous trouvez sur la plaque signalétique de l'appareil.

Consultez le lien www.theenergylabel.eu pour obtenir des informations détaillées sur l'étiquette énergétique.

SECTION - 9. INFORMATIONS POUR LES INSTITUTS DE TESTS

L'installation et la préparation de l'appareil pour toute vérification d'éco-conception doivent être conformes à la norme EN 62552. Les exigences en matière de ventilation, les dimensions des niches et les dégagements minimaux à l'arrière doivent être conformes aux indications du présent manuel d'utilisation, dans la SECTION 1. Veuillez contacter le fabricant pour toute autre information complémentaire, y compris les plans de chargement.

F FRANCE ONLY

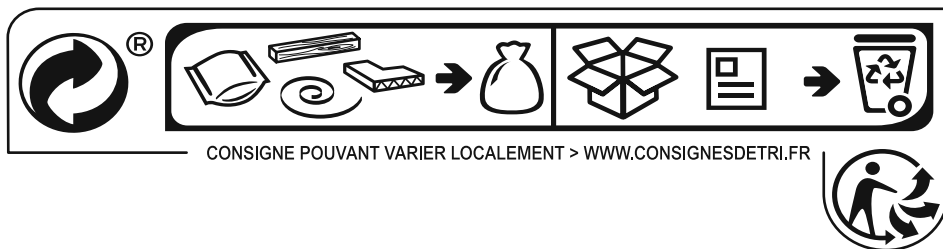



TR

Yangın

UYARI: Yangın riski / Alevlenebilir malzeme

İÇİNDEKİLER

CİHAZINIZI KULLANMADAN ÖNCE	70
Genel uyarılar.....	70
Güvenlik Uyarıları.....	75
Buzdolabınızın Yerleştirilmesi ve Çalıştırılması.....	76
Buzdolabınızı Çalıştırmaya Başlamadan Önce.....	77
boyutlar.....	78
BUZDOLABINIZIN KULLANIMI	79
Yeni Nesil Soğutma Teknolojisi Hakkında Bilgi.....	79
Elektronik Gösterge ve Kontrol Paneli.....	80
Buzdolabınızın Çalıştırılması.....	80
Dondurucu Bölme Sıcaklık Ayarları.....	80
Soğutucu Bölme Sıcaklık Ayarları.....	80
Hızlı Dondurma Modu.....	80
Sıcaklık Ayarları İle İlgili Uyarılar.....	81
Sıcaklık İndikatörü.....	82
Aksesuarlar.....	83
Buzluk.....	83
Dondurucu Bölme Sepetleri.....	83
Extra Soğutma Bölmesi.....	84
Sebzelik Nem Kontrol Klapesi.....	84
YİYECEKLERİN YERLEŞTİRİLMESİ	85
Soğutucu Bölme.....	85
Derin Dondurucu Bölme.....	85
TEMİZLİK VE BAKIM.....	89
Eritme.....	90
TAŞINMA VE YER DEĞİŞTİRME	90
Kapının Açılış Yönünün Değiştirilmesi.....	90
SERVİSE BAŞVURMADAN ÖNCE	91
Enerji verimliliği hakkında önemli notlar.....	94
BUZDOLABINIZIN PARÇALARI VE BÖLMELERİ.....	95
TEKNİK VERİ.....	96
TEST KURUMLARI İÇİN BİLGİ	96

SIZI DÜŞÜNİYORUZ

Electrolux cihazı satın aldığınız için teşekkür ederiz. Onlarca yıllık mesleki deneyim ve yenilik getiren bir ürün seçtiniz. Ustaca ve şık, sizi düşünerek tasarlanmıştır. Böylece, her kullandığınızda, her seferinde harika sonuçlar alacağınız konusunda güvende olabilirsiniz.

Electrolux'e hoş geldiniz.

Web sitemizi ziyaret etmek için:



Kullanım önerileri, broşürler, sorun giderme, servis ve onarım bilgileri alın:
www.electrolux.com/support



Daha iyi hizmet için ürününüzü kaydedin:
www.registerelectrolux.com



Cihazınız için Aksesuarlar, Sarf Malzemeleri ve Orijinal yedek parçalar satın alın:
www.electrolux.com/shop

MÜŞTERİ HİZMETLERİ VE HİZMETİ

Daima orijinal yedek parçalar kullanın.

Yetkili Servis Merkezimizle iletişim kurarken, aşağıdaki verilerin bulunduğundan emin olun: Model, PNC, Seri Numarası.

Bilgi, tip etiketinde bulunabilir.

 Uyarı / Dikkat-Güvenlik bilgileri

 Genel bilgi ve ipuçları

 Çevre bilgisi

Haber verilmeksizin değiştirilebilir.

BÖLÜM - 1. CİHAZINIZI KULLANMADAN ÖNCE

Genel uyarılar

Lütfen cihazınızı kurmadan ve kullanmadan önce kullanım kılavuzunu dikkatlice okuyun. Yanlış kullanımdan kaynaklanan hasarlardan sorumlu değiliz.

Cihazınız ve kullanım kılavuzunuzdaki tüm talimatlara uyun ve ileride oluşabilecek sorunları çözmek için bu kılavuzu güvenli bir yerde saklayın.

Bu cihaz yerleşik bir cihaz olarak kullanılmak üzere tasarlanmamıştır.

Kullanım boyutlarında gerekli olan boşluğa göre bağımsız kurulumdan farklı kurulum durumunda, cihaz düzgün çalışacaktır ancak enerji tüketimi biraz artabilir.

! UYARI: Cihazın mahfazasında veya gövdesinde bulunan havalandırma deliklerini açık tutunuz.

! UYARI: Buz çözme işlemini hızlandırmak için mekanik araçlar veya başka yapay yöntemler kullanmayın.

! UYARI: Üretici tarafından önerilmedikçe, cihazın yiyecek saklanan kısımlarında elektrikli cihazlar kullanmayın.

! UYARI: Buzdolabının soğutucu gaz devresine zarar vermeyin.

! UYARI: Ürünün dengesizliğinden kaynaklanabilecek zararlardan kaçınmak için, talimatlara uygun olarak ürün sabitlenmelidir.

! UYARI: Cihazı yerleştirirken besleme kablosunun sıkışmadığından veya hasar görmediğinden emin olun.

! UYARI: Taşınabilir çoklu prizleri veya taşınabilir güç kaynaklarını cihazın arkasında bulundurmeyin.



Eğer ürününüz soğutucu akışkan olarak R600a kullanıyorsa –bu bilgiyi soğutucudaki etiketten görebilirsiniz- taşıma ve montaj sırasında soğutma elemanlarının hasar görmemesi için dikkatli olunması gerekir. R600a çevre dostu ve doğal bir gaz olmasına karşın patlayıcı özelliğe sahip olduğundan, soğutma elemanlarındaki herhangi bir hasar nedeniyle oluşacak bir sızıntı sırasında buzdolabınızı açık alev veya ısı kaynağından uzaklaştırıp cihazın bulunduğu ortamı birkaç dakika süreyle havalandırınız.

- Tüm ambalajları çocuklardan uzak tutun ve uygun şekilde imha edin.
- Buzdolabını taşıırken ve yerleştirirken soğutucu gaz devresine zarar vermeyin.
- Cihazın içerisinde yanıcı içeriği bulunan aerosol kutuları gibi patlayıcı maddeler bulundurmayın.
- Bu cihaz ev ve benzeri yerlerde kullanılmak üzere tasarlanmıştır. Örneğin;
 - mağazalar, ofisler ve diğer çalışma ortamlarında bulunan personel mutfakları;
 - çiftlik evlerinde, otel, motel ve diğer ikamet ortamlarındaki müşteriler tarafından;
 - oda - kahvaltı tipi ortamlarda;
 - catering ve benzeri perakende olmayan uygulamalar
- Eğer besleme kablonuz prize uygun değilse, herhangi bir tehlikeyi önlemek amacıyla besleme kablosu üretici firma tarafından ya da yetkili servis tarafından değiştirilmelidir.
- Bu cihaz, yanlarında güvenliklerinden sorumlu olacak veya onlara cihazın kullanımıyla ilgili gerekli talimatları verecek bir kişi bulunmadığı sürece fiziksel, duyuşal veya zihinsel yeteneklerinde yetersizlik bulunan veya bilgisiz ya da deneyimsiz olan kişiler (çocuklar da dahil) tarafından kullanım için tasarlanmamıştır. Çocuklar denetlenerek cihazla oynamaları önlenmelidir.

- Buzdolabınızın şebeke kablosuna topraklı özel fiş takılmıştır. Bu fiş ürünün kullanılacağı ülkeye göre 10 ya da 16 amper değerinde topraklı özel priz için hazırlanmıştır. Evinizde böyle bir priz yok ise, ehliyetli bir elektrikçiye yaptırınız.
- Bu cihaz 8 yaş ve üstü çocuklar ve fiziksel, duyuşal veya zihinsel yetenekleri eksik veya bilgi ve tecrübe açısından eksik kişiler tarafından bir gözetmen ile birlikte veya cihazın güvenli bir şekilde kullanımıyla ilgili talimatların verilmesi ve tehlikeli oluşabilecek durumların anlaşılmasıyla kullanılabilir. Çocuklar ürün ile oynamamalıdır. Temizlik ve kullanıcı bakımı, gözetim olmadan çocuklar tarafından yapılmamalıdır.
- 3 ile 8 yaş arası çocuklar soğutma cihazlarını yükleyebilir ve boşaltabilirler. Çocukların cihazın temizliğini yapması veya kullanıcı bakımı yapması, çok küçük çocukların (0-3 yaş arası) cihazı kullanması, küçük çocukların (3-8 yaş arası) sürekli gözetim olmadan güvenli bir şekilde cihazı kullanması beklenmemektedir. Daha büyük çocuklara (8-14 yaş arası) ve yardıma muhtaç kişilere, cihazların kullanımıyla ilgili uygun talimatlar verildikten sonra ve denetim altında cihazları kullanabilirler.
- Elektrik kablosu zarar görmüşse üretici, servis temsilcisi veya yetkili bir kişi tarafından değiştirilmelidir.
- Bu cihaz 2000 m'yi aşan yüksekliklerde kullanılmak üzere tasarlanmamıştır.

Gıda güvenliđi

- Kapının uzun süre açık kalması, cihazın bölümlerinde sıcaklığın belirgin şekilde artmasına neden olabilir.
- Yiyeceklerle ve ulaşılabilir su tahliyesi sistemleri ile temas edebilecek yüzeyleri düzenli olarak temizleyin.
- Diğer gıdalarla temas etmemesi veya üzerine damlamaması için çiđ et ve balıkları buzdolabında uygun kaplarda saklayın.
- İki yıldız dondurulmuş gıda bölmeleri, önceden dondurulmuş yiyeceklerin depolanması, dondurmaların saklanması veya yapılması ve buz küplerinin yapılması için uygundur.
- Bir, iki ve üç yıldız bölmeleri, taze yiyeceklerin dondurulması için uygun değildir.
- Sođutma cihazı uzun süre boş kalırsa, cihazın içinde küf oluşmasını önlemek için kapatın, buzunu çözün, temizleyin, kurulayın ve kapađı açık bırakın.

Servis ve Hizmeti

- Cihazı arıza yaparsa, onarmak için Yetkili Teknik Servise başvurun. Herzaman sadece orijinal yedek parçalar kullanın.
- **ÖNEMLİ:** Yetkili olmayan kişilerce yapılacak tamirat ve onarım işlemleri ürünün garantisini geçersiz kılar.
- Aşağıda belirtilen malzemelerin ürünü satın aldıktan sonra 7 yıl boyunca yedek parça tedariki sağlanacaktır:
 - Termostatlar
 - Sıcaklık sensözleri
 - Elektronik devre kartları
 - Aydınlatma kaynakları
 - Kapı kolları
 - Menteşeler
 - Raflar ve sepetler
- Yukarıdaki sayılan yedekparçaların hepsi her üründe bulunmayabilir. Değişmesi gereken yedek parçaların bir kısmının yetkili teknik servis tarafından değiştirileceğini unutmayınız.
- Kapı contaları ürün satın alındıktan sonra 10 yıl boyunca yedek parça olarak tedarik edilebilir.

Eski ve Kullanım Dışı Buzdolapları

- Eski buzdolabının kilidi olan bir buzdolabıysa, atmadan önce kilidini kırın veya çıkartın; çünkü çocuklar oynarken içine girerek kendilerini kilitleyebilir ve bir kazaya neden olabilir.
- Eski Soğutucu ve dondurucular, izolasyon malzemeleri ve CFC içeren soğutma gazı ihtiva etmektedirler. Bu nedenle eski buzdolabınızı elden çıkarırken çevreye zarar vermeye özen gösterin.

Cihazın Çevreye Uygun Bir Şekilde Atılması



Elektrikli ve elektronik ev eşyalarında bulunabilecek zararlı maddelerin çevre ve insan sağlığı üzerine olumsuz etkilerini en aza indirmek amacıyla atık haline gelmiş olan ürününüzü diğer evsel atıklardan ayrı toplayınız. Yeniden kullanım, geri dönüşüm, geri kazanım veya bertarafına katkıda bulunmak için belirlenen toplama noktalarına götürünüz, kayıt dışı toplama yapanlara vermeyiniz.

Toplama noktaları ile ilgili olarak bağlı bulunduğunuz belediyeler veya ürünü satın aldığınız dağıtıcı ile görüşünüz.

Genel Notlar:

- Aldığınız bu cihaz, ev tipi kullanım için üretilmiş olup, sadece evde ve belirtilen amaçlar için kullanılabilir. Ticari yada toplu kullanıma uygun değildir. Tüketicinin buna aykırı kullanımında, ücretsiz onarım ve garanti süresi içinde arızalardan üretici ve satıcının sorumluluğunda değildir.
- Bu cihaz evlerde kullanılmak üzere üretilmiştir ve sadece yiyecekleri soğutmak ve depolamak için uygundur. Ticari veya yaygın kullanım için ve / veya gıda dışındaki maddeleri depolamak için uygun değildir. Aksi takdirde oluşabilecek zararlardan firmamız sorumlu değildir.

Güvenlik Uyarıları

- Çoklu priz ve uzatma kablosu kullanmayınız.
- Hasarlı, yırtılmış veya eskimiş kablolu fişi prize sokmayınız.
- Asla kabloyu çekmeyiniz, bükmeyiniz veya hasar vermeyiniz.



- Fiş adaptörü kullanmayın.
- Bu ürün, yetişkinlerin kullanımına göre tasarlanmıştır, çocukların cihazla oynamasına veya kapağı tutunup sarkmalarına izin vermeyiniz.
- Bıçak ve benzeri sivri uçlu aletlerle buz kırmayınız veya kazımayınız.
- Herhangi bir elektrik çarpmasına sebebiyet vermemek için fişi prizden kesinlikle ıslak elle takıp çıkarmayınız!
- Buzdolabınızın derin dondurucu bölümüne cam şişe ve kutulardaki asitli içecekleri kesinlikle koymayınız. Şişe ve kutular patlayabilir.
- Patlayıcı ve yanıcı maddeleri emniyetiniz açısından buzdolabınıza koymayınız. Alkol oranı yüksek içkileri, cihazınızın soğutucu bölümüne ağızlarını sıkı bir şekilde kapatarak ve dik olarak yerleştirin.
- Derin dondurucu bölümü içinde üretilen buz çıkarırken elinizin temas etmesinden sakınınız, buz yanıklara ve/veya kesiklere neden olabilir.

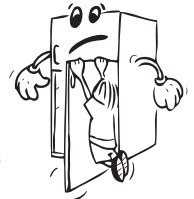

- Dondurulmuş yiyeceklere ıslak elle dokunmayın! Dondurma ve buz küplerini, derin dondurucu bölmesinden çıkarır çıkarmaz yemeyin!
- Dondurulan yiyecekler çözülürken tekrar dondurmuyunuz. Gıda zehirlenmesi gibi sorunlara sebep olabileceğinden sağlığınız açısından tehlike yaratabilir.
- Taşınırken ürünün içerisindeki aksesuarların zarar görmemesi için aksesuarları sabitleyiniz.



Buzdolabınızın Yerleştirilmesi ve Çalıştırılması

Buzdolabınızı kullanmadan önce şu noktalara dikkat etmeniz gerekmektedir.

- Buzdolabınızın kullanma voltajı 220-240 V ve 50Hz'dir.
- Buzdolabınızı kullanmaya başlamadan önce danışma merkezi numarasını arayarak size en yakın yetkili servise ulaşabilir, buzdolabınızın kurulması, çalıştırılması ve kullanılması konusunda yardım talebinde bulunabilirsiniz.
- Topraklama yapılmadan kullanma sonucu meydana gelebilecek zararlardan şirketimiz sorumlu olmayacaktır.
- Buzdolabınızı doğrudan güneş ışığına maruz kalmayacak uygun bir yere yerleştiriniz.
- Ocak, fırın, kalorifer peteği ve soba gibi ısı kaynaklarından en az 50 cm, elektrikli fırınlardan ise en az 5 cm uzakta olmalıdır.
- Buzdolabınızın üstüne ağır eşya koymayınız ve üstten en az 15 cm boşluk kalacak şekilde uygun bir yere yerleştiriniz.
- Buzdolabınız açık havada kullanılmalı ve yağmur altında kalmamalıdır.
- Buzdolabınızın düzgün ve sarsıntısız çalışması için ayarlanabilir ön ayakların uygun yüksekliğe getirilerek karşılıklı olarak dengelenmesi gerekir. Bunu, ayarlı ayakları saat yönünde (yada ters yönde) çevirerek sağlayabilirsiniz. Bu işlem, yiyecekler dolaba yerleştirilmeden önce yapılmalıdır.
- Buzdolabınızı kullanmadan önce, bir çay kaşığı yemek sodası katacağınız ılık su ile bütün parçalarını silip daha sonra temiz su ile durulayarak kurulayınız. Temizlik işlemi bittikten sonra tüm parçaları yerlerine yerleştiriniz.
- Buzdolabınızın altında hava dolaşımını engelleyecek halı, kilim vs. olmamalıdır.
- Kondenserin (arkadaki siyah kanatlı kısım) duvara dayanmaması için size verilen mesafe ayar plastiğini şekilde gösterildiği gibi 90° döndürerek takınız.
- Cihaz ile arka duvar arasındaki mesafe minimum 42 mm, maksimum 75 mm olmalıdır.

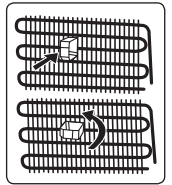

Buzdolabınızı Çalıştırmaya Başlamadan Önce

- İlk çalıştırıldığında veya taşınma işlemlerini takiben cihazınızın verimli çalışabilmesi için, buzdolabınızı 3 saat (dik konumda) beklelettikten sonra fişi prize takınız. Aksi takdirde kompresöre zarar verebilirsiniz.
- Buzdolabınızı ilk çalıştırdığınızda koku duyulabilir; koku buzdolabınız soğutmaya geçince kaybolacaktır.

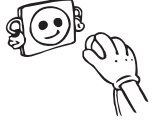

İç aydınlatma



UYARI!

Elektrik çarpması riski.

- Bu ürünün içindeki lamba (lar) ve ayrı olarak satılan yedek parça lambalar ile ilgili: Bu lambalar, ev aletlerinde sıcaklık, titreşim, nem gibi aşırı fiziksel koşullara dayanacak veya cihazın çalışma durumu hakkında bilgi vermek üzere tasarlanmıştır. . Diğer uygulamalarda kullanılmak üzere tasarlanmamıştır ve ev odası aydınlatması için uygun değildir.

boyutlar

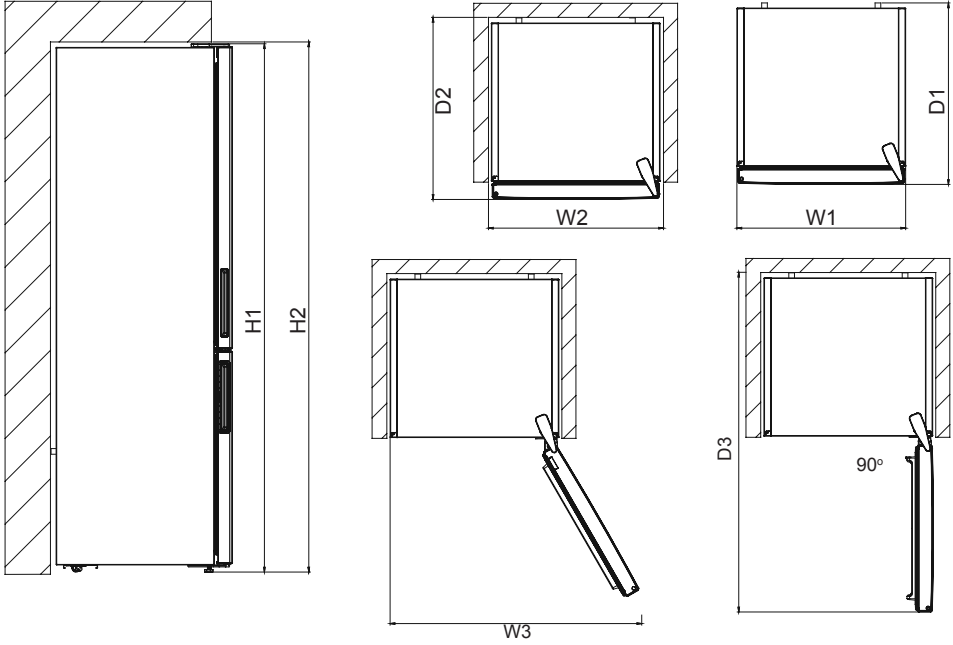

Genel boyutları ¹

H1	mm	1860
W1	mm	595
D1	mm	650

¹ Kulpsuz cihazın yüksekliği, genişliği ve derinliği

Kullanımda gerekli alan ²

H2	mm	2010
W2	mm	695
D2	mm	739

² sap dahil cihazın yüksekliği, genişliği ve derinliği, ayrıca soğutma havasının serbest dolaşımı için gerekli alan

Kullanımda gerekli genel alan ³

W3	mm	967
D3	mm	1179

³ sap dahil cihazın yüksekliği, genişliği ve derinliği, ayrıca soğutma havasının serbest dolaşımı için gerekli alan ve ayrıca tüm dahili ekipmanın çıkarılmasına izin verecek şekilde kapının açılmasını mümkün kılmak için gerekli alan

BÖLÜM - 2. BUZDOLABINIZIN KULLANIMI

Yeni Nesil Soğutma Teknolojisi Hakkında Bilgi

Yeni nesil soğutma sistemli buzdolaplarının, çalışma sistemi diğer statik buzdolaplarının çalışma sisteminden farklıdır.

Normal buzdolaplarında, dondurucu bölümde kapı açılmalarında buzdolabının içine giren nem ile gıdaların nemi, dondurucu bölme içerisinde buz oluşumuna neden olur. Oluşan bu kar ve buzun belirli zaman aralıklarında eritilmesi için buzdolabının durdurulması ve bu işlem sırasında soğukluğunun korunması gereken yiyeceklerin dışarı çıkarılması, biriken karın ve buzun temizlenmesi gibi işlemlerin yapılması gerekmektedir.

Yeni nesil soğutma sistemli dolaplarda ise, dondurucu bölmede durum tamamen farklıdır. Fan yardımı ile kuru ve soğuk hava dondurucu bölümlere birçok noktadan homojen olarak üflenir. Raf aralarına dahi homojen olarak dağılan soğuk hava sayesinde bütün yiyecekleriniz eşit oranda ve düzgün olarak soğutulması sağlandığı gibi, nem ve buz oluşumuna da olanak verilmez.

Soğutucu bölmede ise yine dondurucu bölmeye benzer bir yapı olacaktır. Soğutucu bölmenin üst tarafında bulunan fan yardımıyla emilen hava, soğutucu hava kanalının arkasından geçerken soğutulur ve yine hava kanalı boyunca bulunan deliklerden tekrar dışarı verilir. Böylece soğutucu bölümde soğutma işlemi gerçekleştirilmiş olur. Hava kanalında bulunan delikler en uygun noktalara yerleştirilerek, soğutucu bölümün sıcaklık dağılımının homojen olmasına dikkat edilmiştir.

Bölmeler arası hava geçişi olmadığı için buzdolabınızın 2 ayrı bölümündeki kokular birbirine karışmaz.

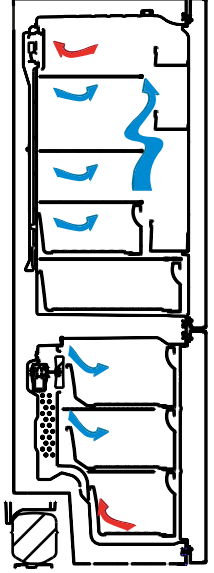

Elektronik Gösterge ve Kontrol Paneli

Kontrol Panelin Kullanılması

1. Dondurucu bölmenin sıcaklığını ayarlayan buton
2. Soğutucu bölmenin sıcaklığını ayarlayan buton
3. Dondurucu bölme için ayarlanmış sıcaklık değerini gösterir.
4. Soğutucu bölme için ayarlanmış sıcaklık değerini gösterir.
5. Ekonomi modu göstergesi
6. Hızlı dondurma modu göstergesi
7. Alarm göstergesi

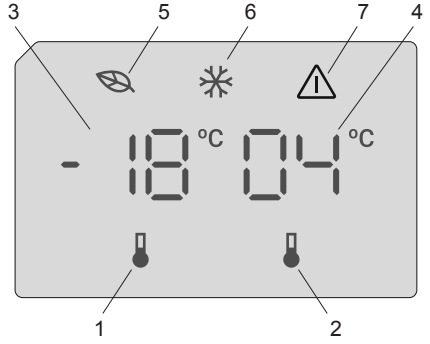

Buzdolabınızın Çalıştırılması

Aydınlatma (Varsa)

Ürün ilk fişe takıldığında açılma testleri nedeniyle iç ışıklar 1 dakika geç yanabilir.

Ürün ilk çalıştırıldığında, elektronik gösterge üzerindeki tüm ifadeler 2 saniye süresince belirir. Ardından ilk çalışma değeri olan sıcaklık değerleri ile gösterge çalışma konumuna döner (Dondurucu bölme için -18 °C, soğutucu bölme için +4 °C).

Dondurucu Bölme Sıcaklık Ayarları

- Buzdolabınız ilk çalıştırıldığında dondurucu bölme için ayarlanmış sıcaklık değeri -18 °C'dir.
- Dondurucu bölme sıcaklık ayar butonuna basınız. Butona ilk bastığınızda dondurucu bölme için son ayarlanmış sıcaklık değeri yanıp söner.
- Butona her bastığınızda daha soğuk bir değer belirir.
- Butona basmaya devam ettiğinizde, sıcaklık değeri en başa döner ve -16 °C'den devam eder.

NOT: Dondurucu bölme sıcaklığı -18 °C'ye ayarlandığında otomatik olarak ekonomi modu aktif olur.



Soğutucu Bölme Sıcaklık Ayarları

- Buzdolabınız ilk çalıştırıldığında soğutucu bölme için ayarlanmış sıcaklık değeri +4 °C'dir.
- Soğutucu bölme sıcaklık ayar butonuna basınız. Butona ilk bastığınızda soğutucu bölme için son ayarlanmış sıcaklık değeri yanıp söner.
- Butona her bastığınızda daha soğuk bir değer belirir.
- Butona basmaya devam ettiğinizde, sıcaklık değeri en başa döner ve +8 °C'den devam eder.

Hızlı Dondurma Modu

Ne zaman kullanılır?

- Çok miktarda yiyeceğin dondurulması istendiğinde,
- Hiyeceklerin hızlı dondurulması istendiğinde,
- Hızlı dondurma bölmesine / rafına sığmayacak kadar çok olan yiyeceklerin hızlı dondurulması için.

Nasıl kullanılır?

Dondurucu bölme sıcaklık ayar butonuna 3 saniye süresince bastınız. Süre sonunda hızlı dondurma mod göstergesi yanar ve buzdolabınız sesli uyarı verir. Artık hızlı dondurma modu aktif edilmiş demektir.



Hızlı dondurma modu aktif iken;

- Soğutucu bölme sıcaklık ayarı değiştirilebilir. bu durum hızlı dondurma modunu etkilemez.
- Ekonomi modunu seçemezsiniz.
- Hızlı dondurma modu aktif edildiği gibi aynı işlemlerle sonlandırılabilir.

Notlar:

- 24 saat içinde dondurulabilecek maksimum taze yiyecek miktarı (kg cinsinden) cihaz etiketinde gösterilir.
- Maksimum dondurucu kapasitesine ulaşacak optimum cihaz performansı için etkin hızlı dondurma modunu taze yiyeceği dondurucuya koymadan 3 saat önce ayarlayın.



Hızlı Dondurma modu 24 saat sonra veya dondurucu sensör yeterli sıcaklık değerini hissettiğinde otomatik olarak iptal edilecektir.

Soğutucu ve Dondurucu Bölme İçin Tavsiye Edilen Sıcaklık Değerleri

Dondurucu Bölme	Soğutucu Bölme	Açıklamalar
-18 °C	4 °C	Normal kullanım için
-20 °C, -22 °C veya -24 °C	4 °C	Ortam sıcaklığı 30 °C'nin üzerinde olduğu zamanlarda
Hızlı dondurma modu	4 °C	Yiyeceklerinizin kısa zamanda dondurulması istendiğinde
-18 °C, -20 °C, -22 °C veya -24 °C	2 °C	Ortamın sıcak olması veya çok kapı açıp kapamadan dolayı soğutucu bölmenizin yeterince soğuk olmadığını düşündüğünüz takdirde bu sıcaklık ayarları kullanılmalıdır.

Kapı açık alarm fonksiyonu

Buzdolabınızın kapısının 2 dakikadan uzun süre açık kalması durumunda, "bip-bip" şeklinde uyarı alarmı duyulur.

Sıcaklık Ayarları İle İlgili Uyarılar

- Buzdolabınızın 10°C den daha soğuk ortamlarda çalıştırılması verimliliği açısından tavsiye edilmez.
- Sıcaklık ayarları, soğutucu ve dondurucu kapısının ne kadar sıklıkla açılıp kapandığı, içerisinde ne kadar yiyecek saklandığı ve buzdolabınızın bulunduğu ortam sıcaklığı göz önüne alınarak yapılmalıdır.
- Buzdolabınızın, prize ilk takıldıktan sonra tamamen soğuyabilmesi için, ortam sıcaklığına bağlı olarak 24 saate kadar kesintisiz çalışması gerekir. Bu süre zarfında, buzdolabınızın kapılarını sık açıp kapamayınız ve aşırı doldurmayınız.
- Buzdolabınızın fişini prizden çektikten sonra tekrar çalıştırmak istediğinizde veya enerjinin kesilip gelmesi durumunda; buzdolabınızın kompresörünün zarar görmesini engellemek için, buzdolabınızın 5 dakika gecikmeyle çalışmasını sağlayan bir fonksiyon bulunmaktadır. Buzdolabınız 5 dakika sonra normal bir şekilde çalışmaya başlayacaktır.

- Buzdolabınız, bilgi etiketinde belirtilen iklim sınıfına göre, standartlarda belirtilmiş ortam sıcaklık aralıklarında çalışacak şekilde tasarlanmıştır. Buzdolabının belirtilen sıcaklık değerlerinin dışındaki ortamlarda çalıştırılması, soğutma verimliliği açısından tavsiye edilmez.

İklim sınıfı	Anlam	Ortam sıcaklığı
T	Tropical	Bu soğutma cihazının 16 ° C ila 43 ° C arasındaki ortam sıcaklıklarında kullanılması amaçlanmıştır.
ST	Astropikal	Bu soğutma cihazının 16 ° C ila 38 ° C arasındaki ortam sıcaklıklarında kullanılması amaçlanmıştır.
N	Ilıman	Bu soğutma cihazının 16 ° C ila 32 ° C arasındaki ortam sıcaklıklarında kullanılması amaçlanmıştır.
SN	Genişletilmiş Ilıman	Bu soğutma cihazının 10 ° C ila 32 ° C arasındaki ortam sıcaklıklarında kullanılması amaçlanmıştır.

Önemli Uyarı

Bu cihaz, zorlu iklim koşullarında (43 °C / 110 °F değerine kadar) çalışmak üzere tasarlanmıştır ve 'Dondurucu Kalkanı' teknolojisi ile donatılmıştır. Bu sayede, ortam sıcaklığı -15 °C kadar düştüğünde bile dondurucuda donmuş gıdaların çözülmemesini sağlar ve cihazınızı ısıtılmış bir ortamda çalıştırmanıza gerek kalmaz. Ortam sıcaklığı normale döndüğünde, cihazı her zamanki gibi kullanmaya devam edebilirsiniz.

Sıcaklık İndikatörü

Soğutucunuzun sıcaklık ayarlarını daha iyi yapabilmemiz için cihazınızı en soğuk bölgesinde bir indikatör ile donattık.

Soğutucu cihazınızda iyi bir depolama için ,özellikle en soğuk alandaki, sıcaklık indikatörünün "OK" olarak gözükdüğünden emin olunuz. Eğer "OK" olarak gözükmiyorsa bunun anlamı sıcaklık ayarının düzgün yapılmadığıdır.

"OK" simgesi siyah olarak gözüküntten sonra eğer indikatör kötü ışıklandırılmış ise indikatörü görmek zor olacaktır. Düzgün şekilde görünmesi için yeterli derecede ışıklandırma olmalıdır.



Sıcaklık ayarının değiştirildiği her seferde işlemden önce cihazınız içindeki sıcaklığın istikrarlı olması için bekleyin. Eğer gerekiyorsa yeni bir sıcaklık ayarı ile , cihazının sıcaklık ayarını derece derece değiştirin ve yeni bir değişiklik ve kontrolden önce en az 12 saat kadar bekleyin.

NOT: Tekrarlanan (ya da uzun süreli) kapı açılma işlemleri ya da cihazınıza taze gıda koyma işleminin ardından sıcaklık indikatörünün "OK" olarak gözükmemesi normaldir. Eğer (cihazınızın dip duvarında) soğutucu bölmenin evaporatörü üzerinde anormal buz kristalleri birikmişse (aşırı yüklenme, yüksek oda sıcaklığı , sık kapı açılması gibi durumlarda) sıcaklık ayarını kompresörün durduğu periyodlar yeniden oluşana kadar düşük sıcaklık ayarına getiriniz.

Soğutucunun en soğuk alanına gıda yerleştirilmesi



Eğer gıdaları en uygun soğutma alanına yerleştirerseniz gıda maddeleriniz daha iyi saklanır. En soğuk alan sebze için hemen üstüdür.

Yandaki sembol soğutucunuzun en soğuk alanını gösterir.

Bu alanda düşük sıcaklık olduğundan emin olmak için, rafın resimde gösterilen

sembolün olduđu düzeyde olduđundan emin olunuz.

En sođuk alanın üst sınırı etiketin alt kenarının olduđu yere kadardır (Okun ucu). En sođuk alanın en üst rafı okun ucu ile aynı seviyede olmalıdır. En sođuk alan bu seviyenin altındadır. Bu raflar çıkartılabilir olduđundan, dođru sıcaklık için rafların her zaman etiketle gösterilen limit bölge ile aynı seviyede olduđundan emin olunuz.

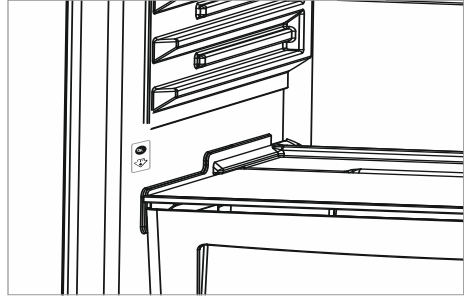

Aksesuarlar

Buzluk

- Buz kabına yeteri miktarda su koyun ve buzdolabınızın buzluk bölümüne yerleřtirin.
- Buzkabınızın içindeki su buz olduktan sonra, buz kabını hafifçe sađa sola çeviririp oluřan buz küplerini çıkartabilirsiniz.

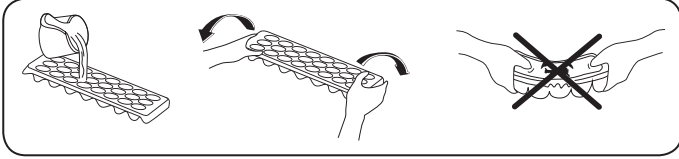

Dondurucu Bölme Sepetleri

Bu bölme, besinlerinizin daha düzenli muhafaza edilmesini ve onlara daha rahat ulaşmanızı sađlar.

Dondurucu sepetleri çıkarmak için;

- Dayandıđı yere kadar kendinize dođru çekiniz,
- Sepetin yanlarında bulunan tutamaklardan tutarak ön kısmını yukarı dođru kaldırıp çıkarınız.



Dondurucu sepetleri takmak için; aynı işlemin tersini yapınız.



Dondurucunun kapısını kapatırken, dondurucu sepetlerin tamamen kapalı olduđundan emin olunuz.



Dondurucu sepetleri çıkarırken, mutlaka sepetin yanlarında bulunan tutamaklardan tutunuz.

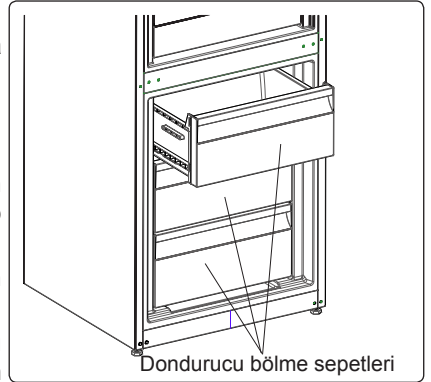

Extra Soğutma Bölmesi (Bazı modellerde)

Kahvaltılık malzemelerin kapaklı kutularda saklanabilmesi için ideal bir alandır. Bölme içindeki soğuk hava akışı sayesinde diğer alanlardan daha soğuk olmasını sağlar.

Bölmei çıkartmak için;

- Rafı kendinize doğru hareket ettiği ray üzerinde çekin.
- Öne geldikten sonra yukarı kaldırıp çıkartın. Raydan çıkacaktır.



Bölme çekmecesini yerinden çıkarttığınızda, bölme üzerinde kalan cam raf en çok 20 kg taşır.

Sebzelik Nem Kontrol Klapesi (Bazı modellerde)

Sebzelikteki yiyeceklerinizin daha uzun süre dayanması için, sebzeliğin ön tarafında bulunan sebzelik klapesi kapalı konuma alınmalıdır. Bu sayede sebzeliğin içindeki nem korunur ve yiyeceklerin dayanım ömürleri arttırılır.

Sebzelerin daha soğuk olmasını istediğinizde, sürgüleri açık konuma, sebzelerin nemini koruyarak daha uzun süre dayanmasını istediğiniz koşullarda ise kapalı konuma getirebilirsiniz.

Sebzelik üzerinde bulunan cam rafta yoğuşma görürseniz klapeyi açık konuma getirmelisiniz.

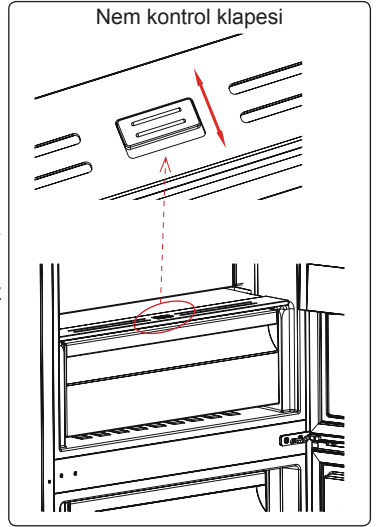

Aksesuarlar bölümündeki tüm yazılı ve görsel anlatımlar, cihazınızın modeline göre değişkenlik gösterebilir. Açıklanan aksesuarların hepsi ürününüzde bulunmayabilir. Ürününüzde bulunmayan aksesuarlar için yapılan açıklamaları dikkate almayınız.

BÖLÜM - 3. YİYECEKLERİN YERLEŞTİRİLMESİ

Soğutucu Bölme

- Taze yiyecek bölmesi (bilgi plakasında) ile işaretli olmalıdır .
- Nem ve koku oluşmasını önlemek için besinlerin buzdolabına kapalı kaplarda veya üzerleri örtülerek yerleştirilmelidir.
- Sıcak yiyecek ve içeceklerin buzdolabına yerleştirilmeden önce oda sıcaklığına soğutulması gerekir.
- Meyve ve sebzeler ayrıca sarmadan doğrudan sebzelik bölümüne yerleştirilebilir.
- Soğutucu hava kanalı, soğutucu bölüme soğuk hava dağıtır. Kanalların önünün yiyeceklerle kapatılıp, hava akışının engellenmesinden kaçınılmalıdır. Paketlenmiş yiyecekleri ve kapları soğutucu bölümün lamba ve kapağına dayamayınız.

Önemli Not:

- Buzdolabına konan sıvıların ve sulu yiyeceklerin üstü kapatılmalıdır. Aksi takdirde dolabın içindeki nem oranı artar. Bu da buzdolabının daha fazla çalışmasına sebep olur. Yiyeceklerin ve içeceklerin üstlerinin kapatılması ile ayrıca tat ve lezzetlerinin de korunması sağlanmış olur.
- Buzdolabının arka kısmına nemli yiyecekleri koymaktan kaçınınız, soğuk havayla temas edince donabilir. Bunu önlemek için yiyecekleri kapalı bir kaptaki muhafaza ediniz.
- Patates, soğan ve sarımsak buzdolabında saklanmamalıdır.



NOT: Cihazın alt kısmında bulunan çekmeceler ve rafların eşit olarak dağıtılmasıyla yapılan konfigürasyonda enerjinin en verimli şekilde kullanılması sağlanır, kapı bölmelerinin konumu enerji tüketimini etkilemez.

Yiyeceklerinizin soğutucu bölme içine yerleştirilmesi ve saklanması için aşağıda bazı öneriler verilmiştir:

Yiyecek	En uzun Depolama süresi	Soğutucu bölümde yerleştirileceği yer
Meyve ve sebzeler	1 Hafta	Sebzelik bölümünde
Et ve Balık	2 Gün	Plastik folyo veya torbalara sarılmış olarak (Cam raf üzerinde)
Taze peynir	3 - 4 Gün	Peynir-Tereyağ raflarında
Tereyağ ve Margarin	1 Hafta	Peynir-Tereyağ raflarında
Şişelenmiş ürünler (Süt ve diğer içecekler)	Üreticinin tavsiye süresi kadar	Kapı raflarında
Yumurta	Üreticinin tavsiye süresi kadar	Yumurtalıklarda
Pişmiş yiyecekler	2 Gün	Her rafta

Derin Dondurucu Bölme

- Dondurucu bölümü ile işaretli olmalıdır .
- Dondurucu, derin dondurulmuş ya da dondurulmuş yiyecekleri uzun süre saklamak ve buz üretmek için kullanılır.

- Taze ve sıcak yiyecekleri dondurulmuş yiyeceklerle yan yana koymayın, dondurulmuş yiyecekler eriyebilir.
- Taze yiyecekleri dondururken; 24 saat içerisinde dondurulabilecek maksimum yiyecek miktarı cihazın etiketinde (kg cinsinden) gösterilmiştir.
- Dondurucu bölmenin kapasitesini maksimum kullanabilmek için, dondurucu bölme üst ve alt sepetin (orta sepet) yerine cam rafları kullanabilirsiniz. Ancak en altta alt sepet kullanılmalıdır.
- Buzdolabını maksimum dondurma kapasitesinde kullanmak istiyorsanız:
Dondurulmuş yiyecekleri diğer sepetlerden üst sepete yerleştirdikten sonra Hızlı Dondurma modunu çalıştırın. Hızlı Dondurma modu aktif olduktan 24 saat ya da dondurucu bölme sıcaklığı -32 °C altında olduğunda otomatik olarak durdurulacaktır.
 - Dondurmak istediğiniz yiyecekleri buzdolabınızın dondurma kapasitesini aşmadan dondurucu bölümünün alt sepetine yerleştirin.
 - Hızlı Dondurma modunu kullanırken dondurmak istediğiniz taze yiyeceklerin yanına önceden dondurulmuş yiyecekler koymamalısınız.Bunları ayrı yerlere koyduktan sonra Hızlı Dondurma modunu yeniden etkinleştirin. Yiyeceklerinizi dondurulduktan sonra diğer dondurulmuş yiyeceklerin yanına koyabilirsiniz (Hızlı Dondurma modunun 2. aktivasyonundan en az 24 saat sonrası için).
- **Dikkat:** Az miktarlardaki yiyecekleri dondururken Hızlı dondurma modunu kullanmanız gerekmez. Bu enerji tasarrufu yapmanızı sağlayacaktır.
- Uzun süreli elektrik kesintilerinde, derin dondurucu bölümünün kapısını açmayın. Buzdolabınız donmuş yiyeceklerinizi ortam sıcaklığına bağlı olarak ortalama yaklaşık 18 saat muhafaza edecektir. Daha uzun süreli elektrik kesintilerinde yiyeceklerinizi tekrar dondurmayınız ve en kısa zamanda tüketiniz.
- Taze yiyeceği dondururken (örn., et, balık ve kıyma) bunları bir kerede kullanacağınız miktarlara bölün.
- Dondurulmuş yiyecekleri saklamak için; dondurulmuş yiyecek paketlerinin üstündeki talimatlara dikkatle uyulmalıdır, yiyecek üzerinde bir talimat yoksa satın alınma tarihinden itibaren en fazla 3 ay saklanmalıdır.
- Dondurulmuş yiyecek satın alırken bunların uygun sıcaklıklarda dondurulduğundan ve paketlerinin bozulmadığından emin olun.
- Dondurulmuş yiyecekler, kalitenin korunması için uygun kaplarda taşınmalı ve mümkün olan en kısa zamanda cihazın dondurucu bölümüne yerleştirilmelidir.
- Dondurulmuş yiyeceğin paketinde nem ve anormal şişme işaretleri varsa, muhtemelen daha önce uygun olmayan bir sıcaklıkta saklanmış ve içeriği bozulmuştur.
- Dondurulmuş yiyeceğin saklama ömrü oda sıcaklığına, dondurucu bölmenin sıcaklık ayarına, buzdolabı kapağının açılma sıklığına, yiyeceğin türüne ve yiyeceğin marketten eve taşınması için geçen süreye bağlıdır. Her zaman paket üzerindeki talimatlara uyun ve belirtilen saklama süresini hiçbir zaman geçirmeyin.

Önemli Not:

- Buzdolabındaki derin dondurucudan çıkarılan donmuş yiyecekler, bir gün önceden soğutucu bölmeye konulursa, orada çözülerek buzdolabında soğutmaya destek olur. Enerji tasarrufu sağlar. Buzluktaki malzeme doğrudan açığa konulursa enerji kaybına sebep olur.

- Dondurulmuş et çözüldüğünde aynen taze et gibi pişirilmelidir. Etler, çözüldükten sonra pişirilmemişse kesinlikle tekrar dondurulmamalıdır.
- Pişmiş yemeklerde bulunan bazı baharatların (anason, fesleğen, dereotu, sirke, baharat karışımı, zencefil, sarımsak, soğan, hardal, kekik, mercanköşk, karabiber vb.) uzun süre saklandığında tadları değişir ve kuvvetli bir tad kazanır. Bu yüzden dondurulacak yiyecekler az baharatlanmalı ya da arzu edilen baharat, yiyecek çözüldükten sonra eklenmelidir.
- Yiyeceklerin depolanma süresi kullanılan yağa bağlıdır. Uygun olan yağlar; margarin, dana yağı, zeytinyağı ve tereyağ, uygun olmayan yağlar ise yerfistığı yağı ve domuz yağıdır.
- Sıvı şekilde olan yemekler plastik kaplarda, diğer yiyecekler ise plastik folyo veya torbada dondurulmalıdır.

Yiyeceklerinizin dondurucu bölme içine yerleştirilmesi ve saklanması için aşağıda bazı öneriler verilmiştir:

Et ve Balık	Hazırlama	En uzun depolama süresi (ay)
Biftek	Folyo içine sararak	6 - 8
Kuzu Eti	Folyo içine sararak	6 - 8
Dana Rosto	Folyo içine sararak	6 - 8
Dana Kuşbaşı	Ufak parçalar halinde	6 - 8
Koyun Kuşbaşı	Parçalar halinde	4 - 8
Kıyma	Baharatlanmadan, yassı paketler halinde	1 - 3
Sakatat (parça)	Parçalar halinde	1 - 3
Sucuk - Salam	Zararlı olsa da paketlenmelidir.	
Tavuk ve Hindi	Folyo içine sararak	4 - 6
Kaz ve Ördek	Folyo içine sararak	4 - 6
Geyik - Tavşan	Porsiyonlar 2.5Kg. ve kemiksiz olarak	6 - 8
Tatlısu balıkları (Alabalık, Sazan, Turna, Yayın)	İçi ve pulları iyice temizlendikten sonra yıkanıp kurulanmalı, gerektiğinde kuyruk ve baş kısmı kesilmelidir.	2
Yağsız balıklar (Levrek, Kalkan, Dil)		4
Yağlı balıklar (Plamut, Uskumru, Lüfer, Hamsi)		2 - 4
Kabuklu deniz ürünleri	Temizlenmiş ve torbalar içinde	4 - 6
Havyar	Ambalajında, alüminyum ya da plastik kab içinde	2 - 3
 NOT: Çözdürülmüş etler taze et olarak pişirilmelidir. Çözüldükten sonra et pişmezse, tekrar dondurulmamalıdır.		

Sebzeler ve Meyveler	Hazırlama	En uzun depolama süresi (ay)
Ayşekadın ve Sırık fasulye	Yıkayıp küçük parçalar halinde kestikten sonra şok haşlama yaparak	10 - 13
Bezelye	Ayıklayıp yıkadıktan sonra şok haşlama yaparak	12
Lahana	Temizlendikten sonra şok haşlama yaparak	6 - 8
Havuç	Temizleyip dilimler halinde kestikten sonra şok haşlama yaparak	12
Biber	Sapını kesin, ikiye bölün ve çekirdeklerini ayırın. Ardından şok haşlama yapınız	8 - 10
Ispanak	Yıkayıp temizledikten sonra şok haşlama yaparak	6 - 9
Karnabahar	Yapraklarını ayırın, göbeğini de parçalara ayırdıktan sonra az limonlu suda bekletin	10 - 12
Patlıcan	Yıkandıktan sonra 2cm.'lik parçalar halinde kesin	10 - 12
Mısır	Temizleyip koçanıya veya taneli olarak paketleyin	12
Elma ve Armut	Kabuğunu soyarak dilimleyin	8 - 10
Kayısı ve şeftali	İkiye bölüp çekirdeklerini çıkartın	4 - 6
Çilek ve Ahududu	Yıkayıp ayıklayın	8 - 12
Pişmiş meyve	Kap içinde %10 şeker katarak	12
Erik, Kiraz, Vişne	Yıkayıp, saplarını ayıklayın	8 - 12

Süt Ürünleri	Hazırlama	En uzun Depolama Süresi (Ay)	Depolama Koşulları
Paket (homojenize) süt	Kendi paketinde	2 - 3	Sade süt - Kendi paketinde
Peynir (beyaz peynir hariç)	Dilimler halinde	6 - 8	Kısa süreli depolamalarda orijinal paketinde bırakılabilir. Uzun süreli depolamalarda ayrıca plastik folyoda saklanmalıdır.
Tereyağ, margarin	Kendi ambalajında	6	Kendi ambalajında

Hamur işleri	En uzun Depolama süresi (ay)	Oda sıcaklığında çözülme süresi (saat)	Fırında çözülme süresi (dakika)
Ekmek	4 - 6	2 - 3	4-5 (220-225 °C)
Bisküvi	3 - 6	1 - 1,5	5-8 (190-200 °C)
Börek	1 - 3	2 - 3	5-10 (200-225 °C)
Turta	1 - 1,5	3 - 4	5-8 (190-200 °C)
Yufka	2 - 3	1 - 1,5	5-8 (190-200 °C)
Pizza	2 - 3	2 - 4	15-20 (200 °C)

BÖLÜM - 4. TEMİZLİK VE BAKIM



Temizliğe başlamadan önce mutlaka cihazın enerji fişini prizden ayırınız.



Buzdolabınızı su dökerek yıkamayın.

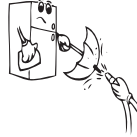

Ürünün dış yüzey temizliğinde ve krom kaplı parçaların temizliğinde asla klor içeren su ya da temizlik maddesi kullanmayınız. Klor, bu tür metal yüzeylerde paslanmaya neden olur.

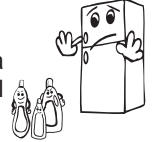

Temizlik için keskin ve aşındırıcı aletler, sabun, ev temizlik maddeleri, deterjan, gaz, benzin, cila, tiner, asit gibi yanıcı, parlayıcı ve eritici malzemeler asla kullanmayın.

• Cihazınızı temizlerken elektrikli aksamlar, lamba yuvaları gibi bölgelere su kaçırmayın.

• Bir çay kaşığı karbonatı yarım litre suda eritin. Bir bezi bu sıvıyla ıslatıp iyice sıkın. Bu bezle cihazınızın içini silin ve ardından iyice kurulaştırın.

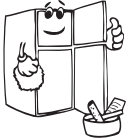
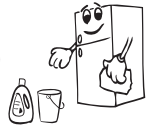

• Parçaları tek tek çıkartıp, sabunlu su ile temizleyin. Bulaşık makinasında yıkamayın.



• Yılda en az bir kere kondenser (arkada siyah kanatlı kısım) kuru ve yumuşak bir fırça kullanılarak temizlenmelidir. Bu, buzdolabınızın daha verimli çalışmasını ve enerji tasarrufu yapmanızı sağlayacaktır.



Temizliğe başlamadan önce cihazın enerjisini kestiğinizden emin olun.

Eritme

Buzdolabınız tam otomatik eritme yapar. Eritme sonucu oluşan su, su toplama oluğundan geçerek buzdolabınızın arkasındaki buharlaştırma kabına akar ve burada kendiliğinden buharlaşır.

Buharlaştırma kabının temizliği:

- Öncelikle cihazın fişinin takılı olmadığından emin olun.
- Buharlaştırma kabının bağlı olduğu vidaları söküp buharlaştırma kabını çıkartın.
- Buharlaştırma kabını sabunlu su ile yıkayıp kuruladıktan sonra yerine oturtup tekrar vidalarıyla sabitleyiniz.
- Bu şekilde belirli aralıklarla buharlaştırma kabının temizliğini yapmalısınız.

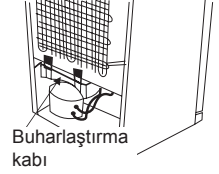

Buharlaştırma kabının temizlenmiş olması kötü kokuların da önlenmesine yardımcı olacaktır.

Led Lambaların Değiştirilmesi

LED lambaların değişmesi gerektiğinde yetkili teknik servisi arayıp teknik destek talep ediniz.

Not: LED lambaların konumu ve miktarı modele göre değişmektedir.

BÖLÜM - 5. TAŞINMA VE YER DEĞİŞTİRME

- Orjinal ambalaj ve köpükler, tekrar taşınma için (isteğe bağlı olarak) saklanabilir.
- Tekrar taşınma durumunda buzdolabınızı kalın ambalaj, bant veya sağlam iplerle bağlamalı ve ambalaj üzerindeki taşıma kurallarına mutlaka uymalısınız.
- Yer değiştirme ve taşınma sırasında önce buzdolabınızın içindeki hareket edebilen parçaları (raflar, aksesuarlar, sebzelik vs.) çıkartınız veya dolap içine bantlayıp sarsıntıya karşı sağlamlaştırınız.



Buzdolabınızı şekilde gösterildiğinden daha yatık şekilde taşımamaya dikkat ediniz.

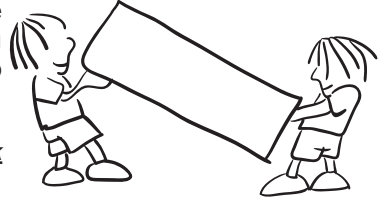

Kapının Açılış Yönünün Değiştirilmesi

- Buzdolabınızın kapaklarındaki kapı kollarının montajı buzdolabınızın ön yüzeyinden yapılmışsa, buzdolabınızın kapısının açılış yönü değişmez.
- Kulpsuz modellerde ve yanlara monte edilmiş kulplu modellerde kapının açılma yönünü değiştirmek mümkündür.
- Eğer sahip olduğunuz buzdolabının kapısının açılma yönü değişebiliyorsa, kapı yönü değişimi için en yakın Yetkili Teknik Servise başvurmanız gerekmektedir.

BÖLÜM - 6. SERVİSE BAŞVURMADAN ÖNCE

Buzdolabınızda hata oluşursa;

Buzdolabınızın bölmelerinin sıcaklıkları uygun olmayan değerlerde ise buzdolabınız sizi uyarır. Uyarı, buzdolabınızın gösterge panosu üzerindeki soğutucu ve dondurucu bölme sıcaklık değeri gösterim alanında hata kodları ile verilir.

HATA TİPİ	ANLAMI	NEDENİ	NE YAPMALI
E01	Sensör hatası		En kısa sürede yetkili teknik servise başvurunuz.
E02			
E03			
E06			
E07			
E08	Düşük voltaj uyarısı	Bu uyarı, buzdolabınızın çalıştığı şebeke geriliminin 170 V. altına düştüğünde görülür.	<ul style="list-style-type: none">- Bu bir arıza değildir. Cihaza gelen elektrik enerjisinin düşük voltajda olmasından dolayı oluşan bir hata kodudur. Buzdolabınızın kompresörün arızalanması engellenir.- Gerilim, tekrar istenen düzeye geldiğinde, buzdolabınız otomatik olarak çalışmaya başlayacak, bu uyarı kalkacaktır. Voltajlar normal konuma geldiği halde bu hata vermeye devam ediyorsa, en kısa sürede yetkili teknik servise başvurunuz.
E09	Dondurucu bölme sıcaklığı yeterli düzeyde değil. (Olması gerekenden fazla sıcak)	Bu hata genellikle uzun süreli elektrik kesintisi olduğunda ya da buzdolabınız ilk çalıştırıldığında görülür.	<ol style="list-style-type: none">1. Dondurulmuş yiyeceklerin erimişse tekrar dondurmayın. Yiyeceklerin bozulmamışsa en kısa sürede tüketin.2. Dondurucu bölme sıcaklığını daha düşük bir sıcaklığa getirin. Gerekirse hızlı dondurma modunu kullanın.3. Hata geçene kadar, buzdolabınıza ve dondurucunuza taze yiyecek koymayın. Dondurucu kapısını mümkün olduğunca açmayın. Yukarıda belirlenen adımları izledikten sonra hata hala geçmemişse, en kısa sürede yetkili teknik servise başvurunuz.

HATA TİPİ	ANLAMI	NEDENİ	NE YAPMALI
E10	Soğutucu bölme sıcaklığı yeterli düzeyde değil. (Olması gerekenden fazla sıcak)	Bu hata genellikle uzun süreli elektrik kesintisi olduğunda ya da buzdolabınız ilk çalıştırıldığında görülür. Buzdolabınızın ideal sıcaklığı +4 °C'dır. Bu uyarıyı gördüğünüzde yiyeceklerinizi kontrol edin. Bozulma riski vardır.	1. Soğutucu bölme sıcaklığını daha düşük bir sıcaklığa getirin. Gerekirse hızlı soğutma modunu kullanın. 2. Hata düzelene kadar soğutucu kapısını mümkün olduğunca açmayın. Yukarıda belirlenen adımları izledikten sonra hata hala geçmemişse, en kısa sürede yetkili teknik servise başvurunuz.
E11	Soğutucu bölme sıcaklığı olması gerekenden fazla soğuk.	Soğutucu bölme için ayarlanmış sıcaklık değeri çok düşük düzeyde olabilir.	Buzdolabının sıcaklığı normal kullanımın altında olduğundan yiyecekleriniz donmuş olabilir. 1. Buzdolabınız hızlı soğutma modunda mı çalışıyor? Evet ise, sıcaklığı normal kullanım düzeyine çekiniz. 2. Soğutucu bölme sıcaklık değeri düşük sıcaklıktaysa, sıcaklık değerini arttırın. 3. Havalandırma kanallarının önünün açık olup olmadığını, kanalların tıkalı olup olmadığını kontrol edil. Sorun varsa gidermeye çalışın. Yukarıda belirlenen adımları izledikten sonra hata hala geçmemişse, en kısa sürede yetkili teknik servise başvurunuz.

Buzdolabınızın çalışmasında problemler oluşuyorsa, servis çağırmadan önce aşağıdaki adımları takip edebilirsiniz.

Buzdolabınız çalışmıyorsa

- Elektrik arızası var mı?
- Fiş prize doğru takılmış mı?
- Fişin takıldığı priz sigortası ya da ana sigorta atmış mı?
- Prizde arıza var mı? Bunun için buzdolabınızın fişini çalıştığına emin olduğunuz bir prize takarak deneyiniz.

Buzdolabınız yeterli soğutma yapmıyorsa

- Sıcaklık ayarları doğru yapılmış mı
- Buzdolabınızın kapıları sık açılıyor veya uzun süre açık kalıyor mu?
- Buzdolabınızın kapıları tam olarak kapanıyor mu?
- Buzdolabınıza, hava dolaşımını engelleyecek şekilde arka duvarına temas eden kap veya yiyecek yerleştirilmiş mi?
- Buzdolabınız aşırı derecede dolu mu?
- Buzdolabınız ile arka ve yan duvarlar arasında yeterli mesafe var mı?
- Çalışma ortam sıcaklığı kullanma kılavuzunda belirtilen limitlerin içinde mi?

Soğutucu bölmesindeki yiyecekler gereğinden fazla soğuyorsa

- Sıcaklık ayarları doğru yapılmış mı?
- Derin dondurucu bölümünde çok miktarda yeni yerleştirilmiş yiyecek var mı? Eğer varsa, onları dondurmak için kompresör daha uzun çalışacağından soğutma bölümündeki yiyecekleri de gereğinden fazla soğutması mümkün olabilir.

Buzdolabınız sesli çalışıyorsa

Ayarlanan soğukluk seviyesinin sabit kalabilmesi için, kompresör zaman zaman devreye girecektir. Bu sırada buzdolabınızdan gelecek sesler fonksiyon gereği normaldir. Gereken soğukluk seviyesine ulaştığı zaman, sesler otomatik olarak azalacaktır. Yine de ses varsa;

- Cihazınız dengede mi? Ayakları ayarlanmış mı?
- Cihazınızın arkasında bir şey var mı?
- Cihazınızdaki raflar veya raflardaki tabaklar titreşiyor mu? Bu durum sözkonusu ise rafları ve/veya tabakları yeniden yerleştirin.
- Cihazınızın üstüne konan eşyalar titreşiyor mu?

Normal Sesler;

Çıtırtı (Buz Kırılma) Sesi:

- Otomatik buz çözme işlemi esnasında.
- Cihaz soğuduğu veya ısındığı zaman (cihaz malzemesindeki genleşmeler).

Kısa çıtılma: Kompresörü açılıp kapandığı zaman duyulur.

Kompresör sesi (Normal motor sesi): Bu ses, kompresörün normal çalıştığı anlamına gelir. Kompresör, devreye girerken, kısa süreli olarak biraz daha sesli çalışabilir.

Fokurtu ve şırıltı sesi: Bu ses, sistem içerisindeki soğutucu akışkanın borular içinde akması esnasında oluşur.

Su akış sesi: Buz çözme işlemi esnasında, buharlaştırma kabına akan suyun normal sesi. Cihazda buz çözme işlemi yapılırken bu ses duyulabilir.

Hava Üfleme Sesi (Normal fan sesi): No-Frost buzdolaplarında sistem normal çalışırken hava sirkülasyonundan dolayı bu ses duyulabilir.

Buzdolabınızın iç kısımlarında nem oluşuyorsa;

- Yiyecekler düzgün ambalajlanmış mı? Buzdolabına koymadan önce kaplar iyice kurulandı mı?
- Buzdolabının kapıları çok sık açılıyor mu? Kapı açıldığında, odadaki havada bulunan nem buzdolabına girer. Özellikle odanın nem oranı çok yüksek ise, kapıyı ne kadar sık açarsanız, nem birikimi o kadar hızlı olur.
- Otomatik buz çözme işleminden sonra arka duvarda su damlalarının oluşması normaldir. (Statik Modellerde)

Kapılar düzgün bir şekilde açılıp kapanmıyorsa;

- Yiyecek paketleri kapıların kapanmasını engelliyor mu?
- Kapı bölmeleri, raflar ve çekmeceler düzgün yerleştirilmiş mi?
- Kapı contaları bozuk mu veya yırtılmış mı?
- Buzdolabınız düz bir zeminde mi?

Kapı contasının temas ettiği, buzdolabı kabının kenarları sıcak ise;

Özellikle yaz aylarında (sıcak havalarda), kompresör çalışması esnasında, dolap üzerinde contanın temas ettiği yüzeylerde ısınma oluşabilir, bu normaldir.

Önemli notlar:

- Ani elektrik kesilmesinde veya fişi prizden takıp çıkarmalarda buzdolabınızın soğutma sistemindeki gazın basıncı henüz dengelenmemiş olduğu için, kompresör koruyucu termiği atacaktır. 5-10 dakika sonra buzdolabınız çalışmaya başlayacaktır, endişe edilecek bir durum yoktur.
- Buzdolabınızı uzun bir süre kullanmayacaksanız (yaz tatillerinde gibi), cihazınızın enerji fişini prizden çıkartın. Defrost işleminden sonra temizleyip nem ve koku oluşmasını engellemek için kapıyı açık bırakın.
- Bu uyarıların hepsini yerine getirdiğiniz halde buzdolabınızda hala sorun varsa, lütfen yetkili teknik servisten teknik destek talep ediniz.
- Aldığınız cihaz, ev tipi kullanım için üretilmiş olup, sadece evde ve belirtilen amaçlar için kullanılabilir. Ticari yada toplu kullanıma uygun değildir. Tüketicinin buna aykırı kullanımında, TKHK hükümlerinde belirlenmiş, ücretsiz onarım ve garanti süresi içinde arızalardan üretici ve satıcının mesuliyetinin kalktığını önemle belirtiriz.

Enerji verimliliği hakkında önemli notlar

1. Cihazı serin, havalandırması iyi bir odaya yerleştirin, direkt güneş ışığına maruz kalmasından ve ısı kaynaklarının (radyatör, fırınvb.) yakınına koymaktan sakının. Aksi takdirde yalıtım plakası kullanın.
2. Sıcak yiyecek ve içeceklerin cihaz dışında soğumasını bekleyin.
3. Donmuş gıdaları, çözülmesi için buzdolabına koyun. Donmuş bir gıda çözülürken mevcut düşük ısı buzdolabının soğumasına yardımcı olur. Böylece enerjiden tasarruf edilmiş olur. Donmuş gıdanın dışarıya konulması enerji israfına neden olur.
4. İçecekleri ve sulu yemekleri buzdolabına koyarken kapalı bir kaptaki olmalarına dikkat edin. Aksi takdirde cihaz içindeki nem artacaktır. Bu ise çalışma süresini uzatır. İçeceklerin ve sulu yemeklerin kapalı kaplarda muhafaza edilmeleri ayrıca kokularının ve tatlarının bozulmasını engeller.
5. İçecekleri ve gıdaları buzdolabına koyarken, cihazın kapısını mümkün olduğunca kısa süre açık tutun.
6. Cihaz içinde farklı sıcaklık değerlerine sahip bölümleri kapalı tutun. (sebzelik, chiller bölümüvb.)
7. Kapı contası temiz ve esnek olmalıdır. Conta normal görevini yapamayacak kadar deforme olmuşsa, contanın değiştiği modellerde contayı, değişmediği modellerde kapıyı değiştirin.
8. Eko modu taze ve dondurulmuş gıdaları korurken enerji tasarrufu yapmanızı sağlar.
9. Dondurucu bölme sepetlerinin konumu ve kullanımı enerji kullanımını da doğrudan etkiler ama soğutucu bölme kapı rafların konumu etkilemez.
10. Dondurucu bölmenin mevcut aksesuarları ile doğru kullanımı enerji verimliliği için önemlidir.
11. Cihazınızda soğuk tutma aküleri mevcutsa, ürün içinden çıkartmayın.

BÖLÜM - 7. BUZDOLABINIZIN PARÇALARI VE BÖLMELERİ

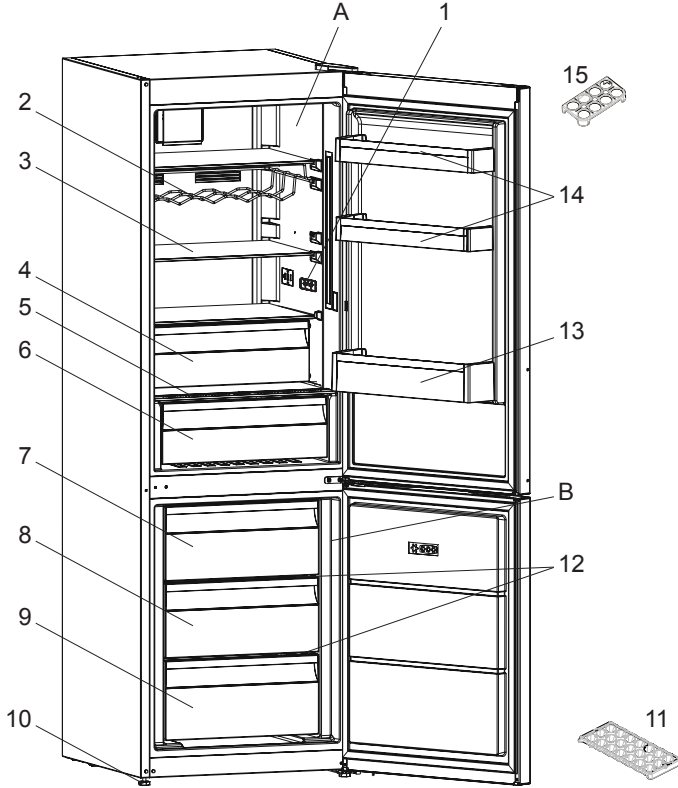

Bu sunum yalnızca cihazın parçaları hakkında bilgilendirme amaçlıdır. Parçalar cihaz modeline göre farklı olabilir.

- | | |
|---|----------------------------------|
| A) Soğutucu bölme | 8) Dondurucu bölme orta sepet |
| B) Dondurucu bölme | 9) Dondurucu bölme alt sepet |
| 1) Elektronik gösterge / Kontrol paneli | 10) Yükseklik ayarlı ayaklar |
| 2) Şişe tutucu raf * | 11) Buzluk |
| 3) Soğutucu bölme rafları | 12) Dondurucu bölme cam raflar * |
| 4) Ekstra soğutma alanı * | 13) Şişelik rafı |
| 5) Sebzelik üstü cam raf | 14) Kapı rafları |
| 6) Sebzelik | 15) Yumurtalık |
| 7) Dondurucu bölme üst sepet | |

* Bazı modellerde

PART - 8. TEKNİK VERİ

Teknik bilgiler, cihazın iç tarafındaki bilgi plakasında ve enerji etiketinde bulunur.

Cihazla birlikte verilen enerji etiketindeki QR kodu, cihazın AB EPREL veritabanındaki performansı ile ilgili bilgilere bir web bağlantısı sağlar.

Enerji etiketini kullanım kılavuzu ve bu cihazla birlikte verilen diğer tüm belgelerle birlikte referans olması için saklayın.

Aynı bilgileri, <https://eprel.ec.europa.eu> bağlantısını ve cihazın anma değeri plakasında bulduğunuz model adını ve ürün numarasını kullanarak EPREL'de bulmak da mümkündür.

Enerji etiketi hakkında ayrıntılı bilgi için www.theenergylabel.eu bağlantısına bakınız.

PART - 9. TEST KURUMLARI İÇİN BİLGİ

Cihazın herhangi bir EcoDesign doğrulaması için kurulumu ve hazırlanması EN 62552 ile uyumlu olmalıdır. Havalandırma gereksinimleri, girinti boyutları ve minimum arka boşluklar 1. Bölüm'deki bu Kullanıcı Kılavuzunda belirtildiği gibi olmalıdır. Yükleme de dahil olmak üzere diğer tüm bilgiler için lütfen üretici ile irtibata geçin planları.



IT

INCENDIO

Avvertenza; Rischio di incendio / Materiali infiammabili

INDICE

PRIMA DI USARE L'ELETTRODOMESTICO.....	100
Avvertenze Generali di Sicurezza	100
Avvertenze di sicurezza	104
Installazione e funzionamento del frigorifero	105
Prima di usare il frigo.....	106
Dimensioni.....	107
USO DELL'APPARECCHIO	108
Informazioni sulla tecnologia di raffreddamento di nuova generazione	108
Display e pannello di controllo.....	109
Funzionamento del Freezer Frigorifero	109
Impostazioni temperatura freezer	109
Impostazioni temperatura frigorifero	109
Modalità Super Freeze.....	109
Funzione allarme sportello aperto.....	110
Avvertenze riguardanti la regolazione della temperatura	110
Accessori.....	112
Vaschetta per il ghiaccio	112
Cassetti del congelatore.....	112
Scomparto freschezza extra	113
Regolatore di umidità	113
CONSERVAZIONE DEGLI ALIMENTI	114
Scomparto frigorifero	114
Scomparto congelatore	115
PULIZIA E MANUTENZIONE	118
TRASPORTO E RIPOSIZIONAMENTO	119
Inversione della porta	119
PRIMA DI CONTATTARE IL SERVIZIO ASSISTENZA	120
Consigli per il risparmio energetico	123
DESCRIZIONE DELL'APPARECCHIO	124
DATI TECNICI.....	125
INFORMAZIONI SUGLI ISTITUTI DI TEST	125

PENSIAMO A TE

Grazie per aver acquistato un apparecchio Electrolux. Hai scelto un prodotto che porta con sé decenni di esperienza professionale e innovazione. Ingegnoso ed elegante, è stato progettato pensando alle tue esigenze. In qualsiasi momento tu lo voglia usare, avrai la certezza di ottenere ogni volta ottimi risultati.

Benvenuto in Electrolux.

Visita il nostro sito web per:



ottenere consigli d'uso, brochure, risoluzione dei problemi, informazioni su assistenza e riparazione.

www.electrolux.com/support



Registra il tuo prodotto per una migliore assistenza:

www.registerelectrolux.com



Acquista accessori, materiali di consumo e pezzi di ricambio originali per il tuo apparecchio:

www.electrolux.com/shop

ASSISTENZA E SERVIZIO CLIENTI

Utilizza soltanto pezzi di ricambio originali.

Al momento di contattare il nostro centro di assistenza autorizzato, assicurati di avere a portata di mano i seguenti dati: modello, PNC, numero di serie.

Puoi trovare le informazioni sulla targhetta dati.

 Avvertenza/Informazioni sulla sicurezza

 Informazioni generali e suggerimenti

 Informazioni sull'impatto ambientale

Soggette a modifica senza previo avviso.

PARTE - 1. PRIMA DI USARE L'ELETTRODOMESTICO

Avvertenze Generali di Sicurezza

Prima di installare e utilizzare l'apparecchio leggere attentamente il manuale di istruzioni. Il produttore declina ogni responsabilità per danni derivanti da uso improprio.

Seguire tutte le indicazioni riportate sull'apparecchio e sul manuale di istruzioni. Quest'ultimo va conservato in luogo sicuro in modo da poter risolvere eventuali problemi in futuro.

Questo apparecchio non è destinato all'uso come apparecchio a muro.

Se, a causa di una diversa installazione, non vengono rispettate le corrette esigenze di ventilazione, l'apparecchiatura funzionerà correttamente, ma il consumo energetico potrebbe aumentare leggermente.

⚠ AVVERTENZA: Non coprire od ostruire le aperture di ventilazione del frigorifero.

⚠ AVVERTENZA: Non utilizzare dispositivi meccanici o altri mezzi per accelerare lo sbrinamento, se non esplicitamente consigliato dal costruttore.

⚠ AVVERTENZA: Non usare apparecchiature elettriche all'interno degli scomparti per la conservazione del cibo, a meno che non siano del tipo consigliato dal produttore.

⚠ AVVERTENZA: Non danneggiare il circuito refrigerante.

⚠ AVVERTENZA: Quando si posiziona l'apparecchio, assicurarsi che il cavo di alimentazione non sia bloccato o danneggiato.

⚠ AVVERTENZA: Non posizionare prese di corrente portatili multiple o alimentatori di corrente portatili multipli sul retro dell'apparecchio.

⚠ AVVERTENZA: Per evitare l'instabilità dell'elettrodomestico, esso deve essere fissato seguendo le indicazioni del presente manuale di istruzioni.

 Nel caso in cui il dispositivo si serva di R600a come refrigerante (è possibile consultare l'etichetta incollata sul dispositivo), sarebbe opportuno prestare particolare attenzione in fase di trasporto e di installazione al fine di evitare il danneggiamento degli elementi di raffreddamento del dispositivo. Nonostante il R600a sia un gas naturale e rispettoso dell'ambiente, dato che è esplosivo, in caso di perdite derivanti da danni agli elementi del dispositivo, spostare il frigorifero da fiamme libere o sorgenti di calore e ventilare la stanza all'interno della quale si trova il dispositivo per alcuni minuti.

- Tenere tutti gli imballaggi lontano dai bambini e smaltirli in modo adeguato.
- In fase di trasporto e posizionamento del frigorifero si prega di prestare attenzione al fine di non danneggiare il circuito a gas del raffreddatore.
- Non stoccare sostanze esplosive quali ad esempio aerosol con propellente infiammabile in questo dispositivo.
- L'apparecchiatura è stata pensata per essere usata in casa e in applicazioni simili, quali ad esempio
 - Cucine per il personale in negozi, uffici e altri ambienti di lavoro,
 - fattorie e dai clienti in hotel, motel e altri contesti residenziali,
 - bed and breakfast e simili,
 - strutture di catering e contesti non di vendita al dettaglio.
- Se il cavo di alimentazione non corrisponde alla presa del frigorifero, deve essere sostituito da un rivenditore autorizzato o altra persona qualificata per evitare rischi.
- Una spina con messa a terra speciale è stata collegata al cavo di alimentazione del frigorifero. È stata utilizzata con una presa con messa a terra speciale di 16 ampere o 10 ampere a seconda del paese di distribuzione del prodotto. Se non sono presenti prese di questo tipo, farla installare da un elettricista autorizzato.

- Questa apparecchiatura può essere usata da bambini a partire dagli 8 anni e da persone con capacità fisiche, sensoriali o mentali ridotte o senza esperienza, unicamente se con la supervisione di una persona adulta o se in possesso di istruzioni relativamente all'uso sicuro del dispositivo senza provocare pericoli. I bambini non devono giocare con l'apparecchiatura. Pulizia e manutenzione non vanno eseguite da bambini senza sorveglianza.
- I bambini dai 3 agli 8 anni possono caricare e scaricare dispositivi di refrigerazione. Non ci si aspetta che i bambini eseguano pulizia o manutenzione del dispositivo, non ci si aspetta che i bambini molto piccoli (0-3 anni) facciano uso dei dispositivi, non ci si aspetta che i bambini piccoli (3-8 anni) usino i dispositivi in modo sicuro a meno che non vengano sorvegliati costantemente, i bambini più grandi (8-14 anni) e le persone vulnerabili sono in grado di usare i dispositivi dopo aver ricevuto appropriata supervisione o istruzioni sull'utilizzo dei dispositivi. Non ci si aspetta che le persone molto vulnerabili usino i dispositivi in modo sicuro prima di aver ricevuto sorveglianza continua.
- Se il cavo di alimentazione è danneggiato, deve essere sostituito da un rivenditore autorizzato o altra persona qualificata per evitare rischi.
- Questo apparecchio non è concepito per essere utilizzato ad altitudini superiori a 2000 m.

Per evitare la contaminazione degli alimenti, si prega di seguire le seguenti istruzioni:

- L'apertura prolungata dello sportello può causare un significativo aumento della temperatura nei vani del dispositivo.
- Pulire regolarmente le superfici che possono venire a contatto con gli alimenti ed i sistemi di drenaggio accessibili.
- Conservare la carne ed il pesce crudi in appositi contenitori

in frigorifero, in modo che non vengano a contatto con altri alimenti o che non colino su di essi.

- Gli scomparti per surgelati a due stelle sono adatti per la conservazione di alimenti precedentemente congelati, la conservazione o la produzione di gelato e la produzione di cubetti di ghiaccio.
- Gli scomparti a una, due e tre stelle non sono adatti al congelamento di alimenti freschi.
- Se il dispositivo di refrigerazione viene lasciato vuoto per lunghi periodi, spegnere, sbrinare, pulire, asciugare e lasciare la porta aperta per evitare la formazione di muffa al suo interno.

Assistenza

- Per la riparazione dell'apparecchio contattare il Centro di assistenza autorizzato. Utilizzare soltanto parti di ricambio originali.
- Attenzione: le riparazioni effettuate in autonomia o da non professionisti possono avere conseguenze sulla sicurezza e potrebbero annullare la garanzia.
- Le parti di ricambio seguenti saranno disponibili per 7 anni dopo l'interruzione della produzione del modello: termostati, sensori di temperatura, circuiti stampati, fonti luminose, maniglie di sportelli, cardini di sportelli, vassoi e cestelli.
- Alcune di queste parti di ricambio sono disponibili soltanto per tecnici professionisti e non tutte le parti di ricambio sono adatte a tutti i modelli.
- Le guarnizioni per gli sportelli saranno disponibili per 10 anni a seguito dell'interruzione della produzione di un modello.

Frigoriferi vecchi e fuori produzione

- Se il vecchio frigo dispone di un blocco, rimuoverlo prima di smaltirlo per evitare incidenti con i bambini.
- I frigo e i freezer vecchi contengono materiale isolante e refrigerante con CFC. Si prega di quindi di prestare particolare attenzione in fase di smaltimento per non inquinare l'ambiente.

Informazione agli utenti



Il simbolo del cassonetto barrato riportato sull'apparecchiatura indica che il prodotto, alla fine della sua vita utile, deve essere raccolto separatamente dagli altri rifiuti. L'utente finale dovrà conferire l'apparecchiatura giunta a fine vita agli idonei centri di raccolta differenziata dei rifiuti elettronici ed elettrotecnici, oppure riconsegnarla al rivenditore al momento dell'acquisto di una nuova apparecchiatura di tipo equivalente, in ragione di uno a uno. L'adeguata raccolta differenziata per l'avvio successivo dell'apparecchiatura dismessa al riciclaggio, al trattamento o allo smaltimento ambientalmente compatibile contribuisce ad evitare possibili effetti sull'ambiente e sulla salute e favorisce il riciclo dei materiali di cui è composta l'apparecchiatura. Lo smaltimento abusivo del prodotto da parte dell'utente comporta l'applicazione delle sanzioni amministrative di cui al D.Lgs. n. 152 del 3 aprile 2006.

Note:

- Questo apparecchio è prodotto per l'uso all'interno di abitazioni private e può essere impiegato solo in contesti domestici e per gli scopi indicati. Esso non è indicato per l'uso comune o commerciale. Tale uso invaliderà la garanzia dell'apparecchio e il produttore declina ogni responsabilità per danni subiti.
- Questo apparecchio è prodotto per l'uso all'interno di abitazioni e destinato esclusivamente alla refrigerazione / conservazione degli alimenti. Esso non è adatto all'uso commerciale o comune e/o per conservare sostanze diverse dagli alimenti. Il produttore declina ogni responsabilità per danni derivanti dalla mancata osservanza di queste indicazioni.

Avvertenze di sicurezza

- Non usare prese multiple o prolunghe.
- Non collegare prese danneggiate, lacerate o vecchie.
- Non tirare, piegare o curvare il cavo.



- Non utilizzare adattatori.
- Il dispositivo è stato progettato per essere usato da adulti, non consentire ai bambini di giocare col dispositivo e non lasciare che si attacchino alla porta con tutto il loro peso.
- Non togliere o collegare la presa con le mani bagnate per evitare scosse elettriche!
- Non posizionare bottiglie di vetro o lattine nel vano freezer. Le bottiglie o lattine potrebbero esplodere.

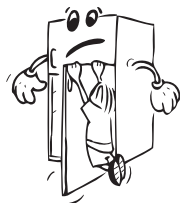

- Non posizionare materiali esplosivi o infiammabili nel frigo per la propria sicurezza. Posizionare le bevande con elevato contenuto alcolico in verticale e chiudendole saldamente nello scomparto frigorifero.
- Per prendere il ghiaccio nel vano freezer, non toccarlo per evitare ustioni e/o tagli.
- Non toccare i cibi congelati con le mani umide! Non mangiare gelato e cubetti di ghiaccio subito dopo averli estratti dallo scomparto congelatore!
- Non ricongelare i cibi congelati dopo averli scongelati. Questa operazione potrebbe provocare conseguenze come ad esempio episodi di intossicazione alimentare.
- Non coprire la struttura o la parte superiore del frigo con elementi esterni. Ciò influisce sulle prestazioni del frigorifero.
- Fissare gli accessori del frigo durante il trasporto per evitare che si danneggino.



Installazione e funzionamento del frigorifero

Prima di iniziare a utilizzare il frigorifero, prestare attenzione ai seguenti punti:

- Il voltaggio di funzionamento del frigo è 220-240 V a 50Hz.
- Il cavo di alimentazione del frigorifero ha una presa con messa a terra. La presa dovrebbe essere usata con una presa di terra dotata, al minimo, di un fusibile da 16 ampere. Nel caso in cui non si disponga di una presa conforme, rivolgersi a un tecnico qualificato.
- Non ci assumiamo la responsabilità di danni che potrebbero verificarsi in seguito a un uso senza messa a terra.
- * Posizionare il frigorifero in un punto che non lo esponga alla luce solare diretta
- Il dispositivo si deve trovare ad almeno 50 cm da stufe, forni e dispositivi di riscaldamento. Dovrebbe inoltre trovarsi ad almeno 5 cm di distanza da forni elettrici.
- Non utilizzare il frigorifero all'aperto o lasciare sotto la pioggia.
- Non posizionare nulla sul frigo e installare il frigo in un luogo adatto lasciando almeno 15 cm a disposizione sul lato superiore.
- Non mettere oggetti, soprattutto se pesanti, sul frigorifero.
- I piedini anteriori regolabili dovrebbero essere fissati all'altezza giusta per consentire al frigorifero di funzionare in modo stabile e corretto. Sarà possibile ruotare i piedini girandoli in senso orario (o in direzione opposta). Ciò dovrebbe essere fatto prima di collocare gli alimenti all'interno del frigorifero.
- Prima di usare il frigorifero, pulirlo accuratamente con acqua e aggiungere un cucchiaino di bicarbonato di sodio; quindi, risciacquare con acqua pulita e asciugare. Posizionare tutte le componenti dopo la pulizia.
- Installare i due distanziali in plastica (gli elementi applicati sulle serpentine nere - il condensatore - presenti sul retro del frigorifero) ruotandoli di 90° (come illustrato nella figura) per evitare che il condensatore tocchi la parete.
- La distanza tra l'apparecchio e la parete posteriore deve essere minimo 42 mm e massimo 75 mm.

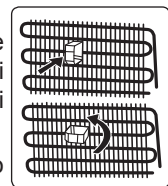

Prima di usare il frigo

- Quando viene usato per la prima volta o dopo il trasporto, tenere il frigorifero dritto per 3 ore, quindi collegare la spina per garantire un corretto funzionamento. In caso contrario, il compressore potrebbe venire danneggiato.
- Il frigorifero potrebbe emettere un cattivo odore al primo utilizzo; è normale. Non appena inizia a raffreddarsi il cattivo odore scompare.

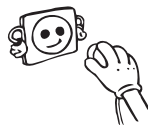

Illuminazione interna



AVVERTENZA!

Rischio di scarica elettrica.

- Riguardo alla/e lampadina/e all'interno di questo prodotto e alle lampadine di ricambio vendute separatamente: Queste lampadine sono progettate per resistere a condizioni fisiche estreme negli apparecchi domestici, quali temperatura, vibrazione, umidità, o sono progettate per segnalare informazioni sullo stato operativo dell'apparecchio. Non sono destinate all'uso in altre applicazioni e non sono idonee per l'illuminazione di ambienti domestici.

Dimensioni

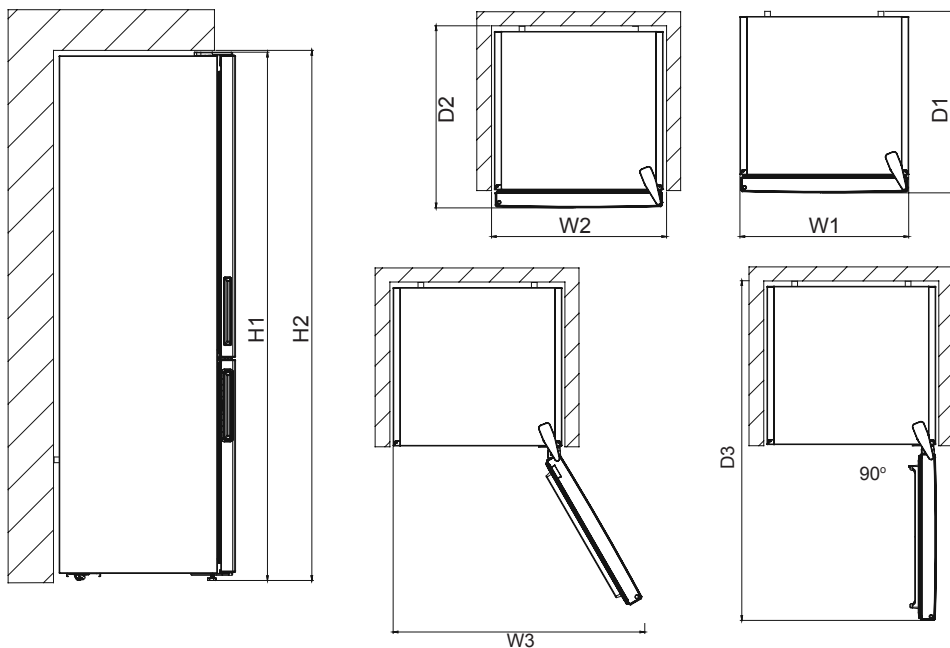

Dimensioni complessive ¹		
H1	mm	1860
W1	mm	595
D1	mm	650

¹ altezza, larghezza e profondità dell'apparecchio senza la maniglia

Spazio necessario durante l'uso ²		
H2	mm	2010
W2	mm	695
D2	mm	739

² altezza, larghezza e profondità dell'apparecchio inclusa la maniglia, oltre allo spazio necessario per la libera circolazione dell'aria di raffreddamento

Spazio complessivo necessario durante l'uso ³		
W3	mm	967
D3	mm	1179

³ altezza, larghezza e profondità dell'apparecchio inclusa la maniglia, oltre allo spazio necessario per la libera circolazione dell'aria di raffreddamento, più lo spazio necessario per consentire l'apertura dello sportello fino all'angolo minimo che permette la rimozione di tutta l'apparecchiatura interna

PARTE - 2. USO DELL'APPARECCHIO

Informazioni sulla tecnologia di raffreddamento di nuova generazione

I freezer con la nuova tecnologia di raffreddamento di nuova generazione hanno un diverso sistema di funzionamento rispetto ai freezer statici. Nei normali freezer, l'aria umida che entra nel freezer e il vapore acqueo emanato dal cibo, si trasforma in brina nel comparto freezer. Per poter sciogliere questa brina, in altre parole scongelare, il frigo deve essere scollegato. Per poter tenere al freddo i cibi durante il periodo di sbrinamento, l'utente deve conservare il cibo altrove e l'utente deve pulire il ghiaccio residuo e la brina accumulata.

La situazione è completamente diversa nei comparti frigo dotati della nuova tecnologia di raffreddamento di nuova generazione. Con l'aiuto del ventilatore, in tutto il comparto freezer viene emessa aria fredda e secca. Come risultato dell'aria fredda soffiata facilmente in tutto il comparto, anche negli spazi tra i ripiani, il cibo può essere congelato in modo uniforme e corretto. E senza brina.

La configurazione del comparto frigorifero sarà simile a quella del comparto freezer. L'aria emessa dalla ventola situata sulla parte superiore del comparto frigo viene raffreddata mentre passa tra lo spazio dietro la condotta d'aria. Allo stesso tempo, l'aria soffiata attraverso i fori sulla condotta d'aria in modo che il processo di raffreddamento sia completato con successo nel comparto frigorifero. I fori sulla condotta d'aria sono progettati per una distribuzione uniforme dell'aria in tutto il comparto.

Poiché tra il comparto frigo e freezer non passa aria, non vengono miscelati odori.

Di conseguenza, il frigo con la tecnologia di raffreddamento di nuova generazione è facile da utilizzare e offre un accesso ad un elevato volume e un aspetto estetico.

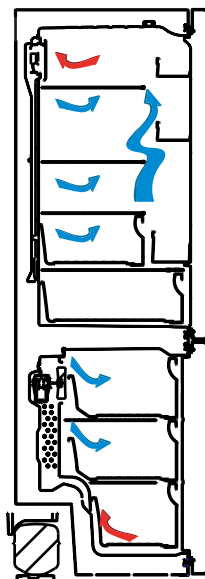

Display e pannello di controllo

Utilizzo del Pannello di controllo

1. Consente la configurazione del freezer.
2. Consente la configurazione del cooler.
3. Schermata valore impostazione freezer
4. Schermata valore impostazione cooler
5. Simbolo modalità Economy
6. Simbolo Super Freeze
7. Simbolo allarme.

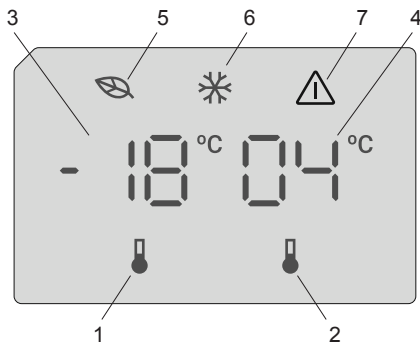

Funzionamento del Freezer Frigorifero

Una volta collegato il prodotto, tutti i simboli saranno visualizzati per 2 secondi e i valori iniziali saranno visualizzati come -18°C sull'indicatore di regolazione del freezer e +4°C sull'indicatore di regolazione del frigorifero.

Illuminazione (se disponibile)

Quando l'apparecchio viene collegato all'alimentazione per la prima volta, le luci interne potrebbero accendersi 1 minuto dopo, a causa dei test di apertura.

Impostazioni temperatura freezer

- Il valore iniziale della temperatura per l'indicatore di impostazione del freezer è -18 °C.
- Premere il pulsante di impostazione del freezer una volta.
Quando si preme il pulsante la prima volta, il valore precedente lampeggerà sullo schermo.
- Premendo questo pulsante, la temperatura diminuirà di conseguenza.
- Se si continua a premere lo stesso pulsante, si riavvia da -16 °C.



NOTA: La modalità Eco si attiva automaticamente quando la temperatura dello scomparto freezer è impostata su -18 °C.

Impostazioni temperatura frigorifero

- Il valore iniziale della temperatura per l'indicatore di impostazione del freezer è +4 °C.
- Premere una volta il pulsante del cooler.
- Premendo questo pulsante, la temperatura diminuirà di conseguenza.
- Se si continua a premere lo stesso pulsante, si riavvia da +8 °C.

Modalità Super Freeze

Scopo

- Congelare una grande quantità di cibo che non può essere contenuta nel ripiano "fast freeze".
- Congelare piatti pronti.
- Congelare velocemente cibi freschi, per mantenerne la freschezza.

Modalità d'uso

Per attivare la modalità Super Freeze, tenere premuto il pulsante di impostazione della temperatura del freezer per 3 secondi. Una volta impostata la modalità Super freeze, il simbolo Super Freeze sull'indicatore si accenderà e il dispositivo emetterà un bip per confermare l'attivazione della modalità.



Durante la Modalità Super Freeze

- La temperatura del cooler può essere regolata. In questo caso la modalità super freeze continua.
- La modalità Economy non può essere selezionata.
- La modalità Super Freeze può essere annullata nello stesso modo in cui è stata selezionata.

Note:

- La quantità massima di alimenti freschi (in chilogrammi) da congelare entro 24 ore è mostrata sull'etichetta dell'apparecchio.
- Per ottenere le migliori prestazioni dall'apparecchio con capacità massima del freezer, impostare l'apparecchio in modalità Super Freeze attiva 3 ore prima di riporre gli alimenti freschi all'interno del freezer.



La modalità Super Freeze sarà automaticamente annullata dopo 24 ore o quando la temperatura del sensore del freezer scende al di sotto di -32 °C.

Impostazioni raccomandate per la temperatura del comparto del freezer e del cooler

Comparto freezer	Comparto frigorifero	Note
-18 °C	4 °C	Per uso regolare e prestazioni migliori.
-20 °C, -22 °C o -24 °C	4 °C	Raccomandato quando la temperatura ambiente supera 30°C.
Modalità Super Freeze	4 °C	Si deve usare quando si desidera congelare gli alimenti in un breve periodo di tempo.
-18 °C, -20 °C, -22 °C o -24 °C	2 °C	Queste impostazioni di temperatura devono essere usate quando la temperatura ambiente è alta o se si pensa che lo scomparto frigo non è abbastanza freddo perché lo sportello è aperto spesso.

Funzione allarme sportello aperto

Se lo sportello del frigorifero rimane aperto per più di 2 minuti, il dispositivo emetterà un bip.

Avvertenze riguardanti la regolazione della temperatura

- Per ragioni di efficienza, si sconsiglia di utilizzare il frigorifero in ambienti con temperatura inferiore a 10 °C.
- Non cercare di modificare un'impostazione mentre è già in corso un'altra modifica.
- La temperatura ambiente, la temperatura degli alimenti appena introdotti e la frequenza di apertura della porta influenzano la temperatura dello scomparto frigorifero. Se necessario, modificare la temperatura impostata.
- La prima volta che l'apparecchio viene acceso, mantenerlo in funzione per 24 ore consecutive in modo da raggiungere la corretta temperatura di funzionamento. Durante questo periodo, non aprire la porta e non introdurre grandi quantità di alimenti nell'apparecchio.
- E' disponibile una funzione di ritardo di 5 minuti per evitare danni al compressore del frigo, quando si stacca e si riattacca la presa per azionarlo oppure in caso di interruzione dell'energia. Il frigorifero inizierà a funzionare in modo normale dopo 5 minuti.

- L'apparecchio è progettato per funzionare nell'intervallo di temperatura ambiente definito dagli standard, in base alla classe climatica specificata sulla targhetta informativa. Si sconsiglia di utilizzare il frigorifero in ambienti la cui temperatura non è compresa nell'intervallo specificato, in quanto ciò ridurrebbe l'efficienza del sistema di refrigerazione.
- Il tuo apparecchio è progettato per funzionare nell'intervallo di temperatura ambiente definito dagli standard (classi T/SN: 10 °C – 43 °C), in base alla classe climatica specificata sulla targhetta informativa. Per ragioni di efficienza del sistema refrigerante, si sconsiglia di utilizzare il apparecchio in ambienti la cui temperatura non è compresa nell'intervallo specificato. Tenere presenti le avvertenze riportate nel manuale.

Classe climatica	Significato	Temperatura ambiente
T	Tropicale	Questo apparecchio refrigerante è destinato all'uso a temperature ambienti comprese tra 16 °C e 43 °C.
ST	Subtropicale	Questo apparecchio refrigerante è destinato all'uso a temperature ambienti comprese tra 16 °C e 38 °C.
N	Temperato	Questo apparecchio refrigerante è destinato all'uso a temperature ambienti comprese tra 16 °C e 32 °C.
SN	Temperato esteso	Questo apparecchio refrigerante è destinato all'uso a temperature ambienti comprese tra 10 °C e 32 °C.

Istruzioni importanti di installazione

Questo apparecchio è progettato per funzionare in condizioni ambientali difficili (fino a 43 °C, 110 °F) e si avvale della tecnologia 'Freezer Shield'. Quest'ultima assicura che gli alimenti congelati presenti nel congelatore non si scongelino anche se la temperatura ambiente scende fino a -15 °C. È quindi possibile installare l'apparecchio in una stanza non riscaldata senza alcuna preoccupazione che gli alimenti possano deteriorarsi. Quando la temperatura ambiente torna a livelli normali, è possibile continuare ad usare l'apparecchio nel modo usuale.

Accessori

Vaschetta per il ghiaccio

- Riempire di acqua la vaschetta per il ghiaccio e collocarla nello scomparto congelatore.
- Una volta che l'acqua è completamente gelata, torcere la vaschetta come mostrato sotto per estrarre i cubetti di ghiaccio.

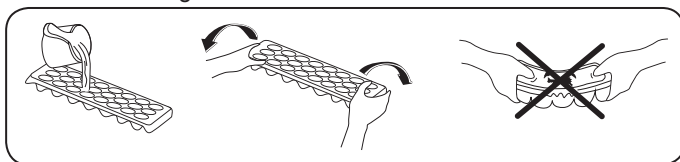



Cassetti del congelatore

I cassetti presenti nello scomparto congelatore facilitano l'accesso agli alimenti in esso conservati.

Per rimuovere i cassetti:

- Estrarre quanto più possibile il cassetto.
- Tirare la parte anteriore del cassetto verso l'alto e verso l'esterno

 Per ricollocare in sede i cassetti, compiere la procedura inversa a quella sopra descritta.

 Mentre si estraggono i cassetti, tenerli sempre per la maniglia.

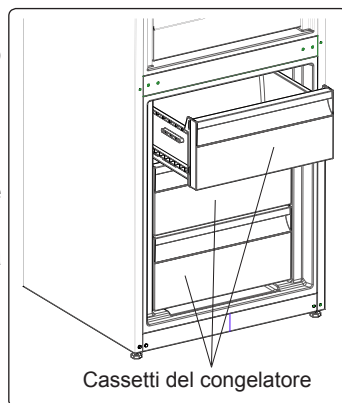

Scomparto freschezza extra (In alcuni modelli)

Ideale per mantenere il sapore e la consistenza di salumi e formaggi. Il cassetto estraibile garantisce un ambiente con una temperatura inferiore rispetto al resto del frigorifero, grazie alla circolazione attiva di aria fredda.

Rimozione del ripiano congelatore

- Estrarre il congelatore verso di sé, facendolo scorrere sui binari.
- Tirare il ripiano congelatore verso l'alto per rimuoverlo dal binario.

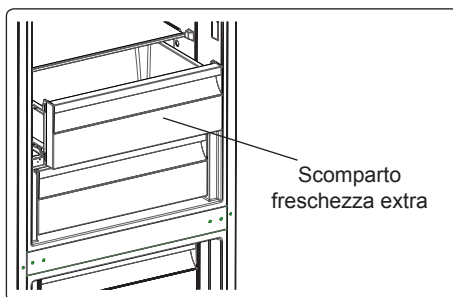

Regolatore di umidità (In alcuni modelli)

Quando il cassetto verdura è pieno, si consiglia di aprire il regolatore di umidità posto dietro il ripiano copricassetto. Ciò permette di controllare il flusso dell'aria e il tasso di umidità all'interno del cassetto, prolungando la durata degli alimenti in esso conservati.

Il regolatore di umidità, posto dietro il ripiano copricassetto, deve essere aperto se si nota la formazione di condensa sul ripiano in vetro.

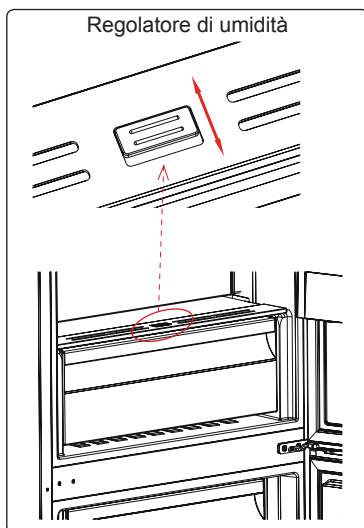



Le descrizioni nelle immagini e nel testo della sezione potrebbero variare in base al modello di frigorifero.

PARTE - 3. CONSERVAZIONE DEGLI ALIMENTI

Scomparto frigorifero



- Lo scomparto per gli alimenti freschi è contrassegnato (sulla targhetta dati) con .
- Per ridurre l'umidità ed evitare la conseguente formazione di brina, conservare sempre i liquidi introdotti nello scomparto frigorifero all'interno di contenitori sigillati. La brina tende a concentrarsi nelle parti più fredde dell'evaporatore e, col passare del tempo, l'apparecchio richiederà sbrinatorie più frequenti.
- Non introdurre mai cibi caldi nel frigorifero. Gli alimenti caldi devono essere lasciati raffreddare a temperatura ambiente e disposti in modo da assicurare un'adeguata circolazione dell'aria all'interno dello scomparto frigorifero.
- Assicurarsi che nessun oggetto venga direttamente a contatto con la parete posteriore dell'apparecchio, poiché in questo caso si formerebbe della brina alla quale potrebbero aderire le confezioni dei prodotti. Non aprire frequentemente la porta del frigorifero.
- Si raccomanda di confezionare non strettamente la carne e il pesce pulito e collocarli sul ripiano in vetro appena sopra il cassetto verdura, dove l'aria più fredda garantisce le migliori condizioni di conservazione.
- Sistemare frutta e verdura sciolte negli appositi cassette verdure.
- Mantenere separata la frutta dalla verdura contribuisce ad evitare che la conservazione delle verdure sensibili all'etilene (vegetali a foglia verde, broccoli, carote ecc.) venga influenzata dalla presenza di frutti che rilasciano tale gas (banane, pesche, albicocche, fichi ecc.).
- Non collocare verdura umida o bagnata nel frigorifero.
- Il periodo massimo di conservazione di tutti i prodotti alimentari dipende dalla qualità originaria del cibo e dall'ininterrotto mantenimento del ciclo di refrigerazione prima della collocazione nell'apparecchio.
- Per evitare contaminazioni reciproche, non conservare le carni insieme alla frutta o alla verdura. L'acqua eventualmente rilasciata dalla carne può contaminare altri prodotti presenti nel frigorifero. Si raccomanda di confezionare le carni e di pulire i ripiani da eventuali perdite di liquido.
- Non collocare gli alimenti davanti alle aperture del condotto dell'aria.
- Consumare gli alimenti confezionati entro la data di scadenza raccomandata.

 **NOTA:** La configurazione con i cassette nella parte inferiore dell'apparecchio, con i ripiani distribuiti in maniera uniforme e una posizione degli scomparti nello sportello che non incide sul consumo energetico, consente un impiego più efficiente dell'energia.

 **NOTA:** si consiglia di non conservare patate, cipolle e aglio nel frigorifero.
La seguente tabella rappresenta una guida rapida che illustra il modo più efficiente di conservare all'interno dello scomparto frigorifero gli alimenti dei principali gruppi.

Alimenti	Periodo massimo di conservazione	Come e dove collocarli
Frutta e verdura	1 settimana	Cassetto verdura

Alimenti	Periodo massimo di conservazione	Come e dove collocarli
Carne e pesce	2 - 3 giorni	Confezionare in pellicola di plastica, sacchetti o contenitori per carni e sistemare sul ripiano in vetro
Formaggi freschi	3 - 4 giorni	Sull'apposito ripiano della porta
Burro e margarina	1 settimana	Sull'apposito ripiano della porta
Prodotti in bottiglia, p. es. latte e yoghurt	Fino alla data di scadenza raccomandata dal produttore	Sull'apposito ripiano della porta
Uova	1 mese	Sull'apposito ripiano della porta
Cibi cotti	2 giorni	Su tutti i ripiani

Scomparto congelatore

- Lo scomparto congelatore è contrassegnato con .
- Lo scomparto congelatore è usato per conservare cibi congelati, congelare alimenti freschi e produrre cubetti di ghiaccio.
- Per congelare il cibo fresco; avvolgere e sigillare correttamente gli alimenti freschi, in modo che la confezione sia chiusa ermeticamente e non vi siano fuoriuscite. Sacchetti speciali per freezer, sacchetti in polietilene e fogli di alluminio e contenitori di plastica sono l'ideale.
- Non collocare alimenti freschi accanto a cibi congelati, poiché questi ultimi potrebbero scongelarsi.
- Prima di congelare alimenti freschi, suddividerli in porzioni consumabili in un unico pasto.
- Una volta scongelato il cibo, consumarlo entro un breve periodo di tempo.
- Non introdurre mai alimenti caldi nello scomparto congelatore, poiché ciò scongelerebbe i prodotti congelati.
- In merito alla conservazione dei cibi congelati, seguire sempre le istruzioni riportate dal produttore sulle confezioni. In assenza di informazioni, non conservare il cibo per più di tre mesi dalla data di acquisto.
- Quando si acquista del cibo congelato, accertarsi sempre che sia stato conservato nelle corrette condizioni e che la confezione non sia danneggiata.
- Il cibo congelato deve essere trasportato in contenitori adatti e riposto appena possibile nel congelatore.
- Non acquistare cibo congelato la cui confezione presenta segni di umidità o rigonfiamenti anomali. È infatti probabile che tali confezioni siano state conservate a temperature inadeguate e che il loro contenuto si sia deteriorato.
- Il periodo massimo di conservazione del cibo congelato dipende dalla temperatura ambiente, dalla regolazione del termostato, dalla frequenza con la quale viene aperta la porta dello scomparto congelatore, dal tipo di alimento e dalla quantità di tempo occorsa per trasportare dal punto vendita all'abitazione i prodotti. Seguire sempre le istruzioni riportate sulle confezioni e non superare mai il periodo massimo di conservazione indicato.
- La massima quantità di alimenti freschi (in chilogrammi) congelabile nell'arco di 24 ore è indicata sull'etichetta dell'apparecchio.

- Per ottenere il massimo delle prestazioni dallo scomparto freezer, utilizzare solo i ripiani in vetro per la sezione superiore e media. Per la sezione inferiore usare il vano inferiore.
- Utilizzare il ripiano "fast freezing" per congelare il cibo di casa (e ogni altro cibo che deve congelare rapidamente) più rapidamente, grazie alla potenza di congelamento maggiore del ripiano di raffreddamento. Il ripiano "fast freezing" è il cassetto inferiore dello scomparto freezer.



NOTA: se si tenta di aprire la porta immediatamente dopo averla chiusa, si incontra una certa resistenza. Ciò è normale. Una volta ristabilito l'equilibrio fra le pressioni interna ed esterna, la porta si aprirà facilmente.

Nota importante:

- Non ricongelare mai il cibo scongelato.
- L'aroma di alcune spezie usate in cucina (anice, basilico, crescione, aceto, aromi vari, zenzero, aglio, cipolla, senape, timo, maggiorana, pepe nero ecc.) può cambiare e diventare più marcato nei cibi conservati per lunghi periodi. Si consiglia pertanto di aggiungere solo piccole quantità di aromi al cibo da congelare, oppure di aggiungere gli aromi solo dopo lo scongelamento.
- Il periodo di conservazione dei cibi congelati dipende dal tipo di olio usato. Oli adatti al congelamento sono la margarina, il grasso di vitello, l'olio d'oliva e il burro. Inadatti risultano invece l'olio di arachide e il grasso di maiale.
- Il cibo in forma liquida deve essere congelato in recipienti di plastica, mentre per gli altri alimenti si useranno pellicole o sacchetti in plastica.



La seguente tabella fornisce una guida rapida che illustra il modo più efficiente di conservare nello scomparto congelatore i principali gruppi di alimenti.

Carne e pesce	Preparazione	Periodo massimo di conservazione (mesi)
Bistecche	Confezionare in alluminio/plastica	6 - 8
Carne di agnello	Confezionare in alluminio/plastica	6 - 8
Arrosto di vitello	Confezionare in alluminio/plastica	6 - 8
Spezzatino di vitello	In piccoli pezzi	6 - 8
Spezzatino di agnello	In pezzi	4 - 8
Carne trita	Confezionare senza l'uso di aromi	1 - 3
Fratraglie (in pezzi)	In pezzi	1 - 3
Salame/bologna	Confezionare anche se dotati di pelle	
Pollo e tacchino	Confezionare in alluminio/plastica	4 - 6
Oca e anatra	Confezionare in alluminio/plastica	4 - 6
Camoscio, coniglio, cinghiale	In porzioni da 2,5 kg o filetti	6 - 8
Pesci d'acqua dolce (salmone, carpa, trota, lavarello)	Dopo aver eliminato le interiora e le scaglie, lavare e asciugare il pesce. Rimuovere se necessario la testa e la coda	2
Pesci magri (spigola, rombo, platessa)		4
Pesci grassi (sgombro, pesce serra, acciughe)		2 - 4

Carne e pesce	Preparazione	Periodo massimo di conservazione (mesi)
Molluschi e crostacei	Pulire e confezionare in sacchetti	4 - 6
Caviale	Nella confezione originale, o in contenitori di alluminio o plastica	2 - 3
Lumache	In acqua salata, o in contenitori di alluminio o plastica	3

 **NOTA:** le carni scongelate vanno cotte come le carni fresche. Se una volta scongelata la carne non viene cotta, non deve essere nuovamente congelata.

Frutta e verdura	Preparazione	Periodo massimo di conservazione (mesi)
Fagiolini	Lavare, tagliare a pezzetti e sbollentare in acqua	10 - 13
Fagioli	Sgranare, lavare e sbollentare in acqua	12
Cavoli	Pulire e sbollentare in acqua	6 - 8
Carote	Pulire, tagliare a pezzetti e sbollentare in acqua	12
Peperoni	Eliminare il gambo, tagliare a metà, rimuovere la parte centrale e sbollentare in acqua	8 - 10
Spinaci	Lavare e sbollentare in acqua	6 - 9
Cavolfiore	Rimuovere le foglie, tagliare a pezzi il cuore e immergerlo per qualche tempo in acqua con po' di succo di limone	10 - 12
Melanzane	Lavare e tagliare in pezzi di 2 cm	10 - 12
Mais	Pulire e confezionare intero oppure in grani	12
Mele e pere	Sbucciare e tagliare a fette	8 - 10
Albicocche e pesche	Tagliare a metà e rimuovere il nocciolo	4 - 6
Fragole e more	Lavare e rimuovere il picciolo	8 - 12
Cooked fruits	Aggiungere al contenitore il 10 % di zucchero	12
Prugne, ciliegie, amarene	Lavare e rimuovere il picciolo e il nocciolo	8 - 12

	Periodo massimo di conservazione (mesi)	Tempo di scongelamento a temperatura ambiente (ore)	Tempo di scongelamento in forno (minuti)
Pane	4 - 6	2 - 3	4-5 (220-225 °C)
Biscotti	3 - 6	1 - 1,5	5-8 (190-200 °C)
Paste crude	1 - 3	2 - 3	5-10 (200-225 °C)
Torte	1 - 1,5	3 - 4	5-8 (190-200 °C)
Pasta fillo	2 - 3	1 - 1,5	5-8 (190-200 °C)
Pizza	2 - 3	2 - 4	15-20 (200 °C)

Prodotti caseari	Preparazione	Periodo massimo di conservazione (mesi)	Condizioni di conservazione
Latte confezionato (omogeneizzato)	Nella confezione originale	2 - 3	Latte puro – nella confezione originale
Formaggio, eccetto formaggi freschi	Tagliare a fette	6 - 8	Per brevi periodi di conservazione si può usare la confezione originale. Per periodi più lunghi, confezionare in alluminio/plastica
Burro, margarina	Nella confezione originale	6	

PARTE - 4. PULIZIA E MANUTENZIONE

 Scollegare l'apparecchio dalla rete elettrica prima di pulirlo.



 Non lavare l'apparecchio versandovi sopra acqua.



 Non usare prodotti abrasivi, detergenti o saponi per pulire l'apparecchio.

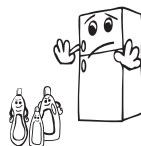

- Pulire regolarmente l'apparecchio con bicarbonato di sodio sciolto in acqua tiepida. Dopo il lavaggio, sciacquare con acqua pulita e asciugare accuratamente. Una volta terminata la pulizia, ricollegare con le mani asciutte la spina all'alimentazione.

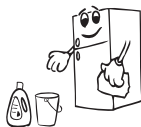

- Fare attenzione che l'acqua non penetri nell'alloggiamento della lampada o altri componenti elettrici.



- Pulire a mano separatamente gli accessori con acqua e sapone. Non lavare gli accessori in lavastoviglie.



- Pulire il condensatore con una spazzola almeno due volte all'anno. Questa pratica contribuisce a ridurre i consumi energetici e ad aumentare la produttività.



Durante la pulizia, l'apparecchio deve essere scollegato dalla rete elettrica.

Sbrinamento

Il frigorifero è dotato di una funzione di sbrinamento automatico. L'acqua prodotta in seguito allo sbrinamento viene convogliata attraverso il condotto di raccolta nell'apposito contenitore posto sul retro dell'apparecchio, dove evapora spontaneamente.

- Accertarsi di avere disconnesso la spina dell'apparecchio dalla rete elettrica prima di pulire il contenitore di evaporazione.
- A questo scopo, estrarre il contenitore di evaporazione dalla sua sede rimuovendo le viti come indicato nella figura. Pulire periodicamente con acqua e sapone il contenitore di evaporazione. Ciò eviterà la formazione di cattivi odori.

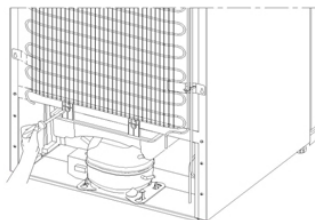

Sostituzione dell'illuminazione LED

Si prega di contattare il servizio di assistenza poiché questo componente deve essere sostituito solo da personale autorizzato.

Nota: Il numero e la posizione delle LED può cambiare a seconda dei vari modelli.

PARTE - 5. TRASPORTO E RIPOSIZIONAMENTO

Trasporto e riposizionamento

- È possibile conservare l'imballaggio originale e le protezioni antiurto in vista di eventuali trasferimenti dell'apparecchio (opzionale).
- È possibile modificare la direzione di apertura dello sportello nei modelli senza maniglie e nei modelli con maniglie montate sui lati.
- Durante il trasporto o il trasferimento, rimuovere tutti i componenti mobili (ripiani, accessori, cassette verdura e così via) o fissarli in sede con nastro adesivo per proteggerli dagli urti.

 ***Durante il trasporto mantenere sempre l'apparecchio in posizione verticale.***

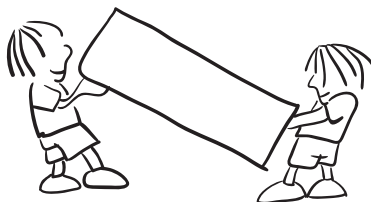

Inversione della porta

- Se l'apparecchio è dotato di maniglie installate sulla superficie frontale della porta, non sarà possibile modificare il verso di apertura della porta.
- È possibile modificare la direzione di apertura dello sportello nei modelli senza maniglie e nei modelli con maniglie montate sui lati.
- Se il modello dell'apparecchio consente di invertire il verso di apertura della porta, contattare il più vicino Centro Autorizzato di Assistenza per eseguire l'operazione.

PARTE - 6. PRIMA DI CONTATTARE IL SERVIZIO ASSISTENZA

Errori

L'apparecchio notifica all'utente valori non corretti di temperatura negli scomparti frigorifero e congelatore o eventuali altri problemi. I codici di errore vengono visualizzati sugli indicatori di temperatura degli scomparti frigorifero e congelatore.

TIPO ERRORE	SIGNIFICATO	PERCHÉ	COSA FARE
E01	Avvertenza sensore		Chiamare l'assistenza appena possibile.
E02			
E03			
E06			
E07			
E08	Avvertenza bassa tensione	L'alimentazione elettrica al dispositivo è calata a meno di 170 V.	<ul style="list-style-type: none">- Non si tratta di un guasto del dispositivo, questo errore aiuta a prevenire danni al compressore.- La tensione deve essere nuovamente aumentata ai livelli richiesti Se questa avvertenza continua, occorrerà contattare un tecnico autorizzato.
E09	Lo scomparto freezer non è abbastanza freddo	È probabile che accada dopo un periodo prolungato di assenza di elettricità.	<ol style="list-style-type: none">1. Impostare la temperatura del freezer su un valore più freddo o impostare Super Freeze. Questo dovrebbe eliminare il codice di errore una volta che la temperatura richiesta è stata raggiunta. Mantenere gli sportelli chiusi per migliorare il tempo necessario per raggiungere la corretta temperatura.2. Rimuovere eventuali prodotti che sono stati scongelati/decongelati durante questo errore. Questi possono essere usati entro un breve intervallo di tempo.3. Non aggiungere prodotti freschi nello scomparto freezer fino a quando la corretta temperatura è stata raggiunta e l'errore non è più presente. Se questa avvertenza continua, occorrerà contattare un tecnico autorizzato.

TIPO ERRORE	SIGNIFICATO	PERCHÉ	COSA FARE
E10	Lo scomparto frigo non è abbastanza freddo	<p>È probabile che accada dopo:</p> <ul style="list-style-type: none"> - Un periodo prolungato di assenza di elettricità. - Che è stato lasciato del cibo caldo nel frigorifero. 	<ol style="list-style-type: none"> 1. Impostare la temperatura del frigorifero su un valore più freddo o impostare Super Cool. Questo dovrebbe eliminare il codice di errore una volta che la temperatura richiesta è stata raggiunta. Mantenere gli sportelli chiusi per migliorare il tempo necessario per raggiungere la corretta temperatura. 2. Svuotare la zona nell'area frontale dei fori dei canali dei condotti dell'aria ed evitare di mettere cibo accanto al sensore. <p>Se questa avvertenza continua, occorrerà contattare un tecnico autorizzato.</p>
E11	Lo scomparto frigo è troppo freddo	Varie	<ol style="list-style-type: none"> 1. Verificare che la modalità Super Cool sia attivata 2. Ridurre la temperatura dello scomparto frigo 3. Verificare che gli sfiati siano liberi e non ostruiti <p>Se questa avvertenza continua, occorrerà contattare un tecnico autorizzato.</p>

In caso di inconvenienti durante l'uso del frigorifero, prima di contattare il servizio di assistenza si prega di effettuare le seguenti verifiche.

L'apparecchio non funziona

Verificare che:

- L'apparecchio sia collegato alla rete elettrica e sia acceso
- Il fusibile non sia bruciato
- L'impostazione di temperatura è sul livello corretto?
- La presa elettrica non sia difettosa. A questo scopo, collegare alla stessa presa un altro apparecchio certamente funzionante.

L'apparecchio funziona male

Verificare che:

- L'apparecchio non sia sovraccarico
- Le porte siano chiuse correttamente
- Non sia presente polvere sul condensatore
- L'apparecchio sia sufficientemente distante dalle pareti circostanti

Il funzionamento dell'apparecchio è rumoroso

Durante il normale funzionamento, l'apparecchio può emettere i seguenti rumori.

Crepitii (dovuti al ghiaccio) si verificano:

- Durante lo sbrinamento automatico.
- Durante le fasi di raffreddamento o riscaldamento (a causa della dilatazione dei materiali che compongono l'apparecchio).

Ticchettii si verificano: quando il termostato attiva o disattiva il compressore.

Rumori dovuti al motore: indicano che il compressore funziona correttamente. Il compressore può generare per breve tempo lievi rumori la prima volta che viene attivato.

Gorgoglio o sciacquo: è dovuto al movimento del fluido refrigerante all'interno dei condotti del sistema.

Rumore di acqua corrente: è dovuto al flusso dell'acqua verso il contenitore di evaporazione. Tale rumore è normale durante lo sbrinamento.

Soffi: si verificano durante il normale funzionamento a causa della circolazione dell'aria.

Accumulo di umidità all'interno dell'apparecchio**Verificare se:**

- Tutti gli alimenti sono confezionati correttamente. Asciugare i contenitori prima di introdurli nell'apparecchio.
- Le porte dell'apparecchio vengono aperte con frequenza. L'umidità presente nel locale penetra nell'apparecchio ogni volta che le porte vengono aperte. L'umidità aumenta più rapidamente se le porte vengono aperte con frequenza, specialmente se il tasso di umidità ambiente è elevato.
- Si osserva un accumulo di goccioline d'acqua sulla parete posteriore dell'apparecchio. Ciò è normale dopo lo sbrinamento automatico (nei Modelli Statici).

Le porte non si aprono o chiudono correttamente**Verificare che:**

- Gli alimenti o le relative confezioni non impediscano la chiusura delle porte
- I compartimenti, ripiani e cassetti presenti nelle porte siano installati correttamente
- Le guarnizioni delle porte non siano rotte o lacerate
- L'apparecchio sia in posizione perfettamente orizzontale.

I bordi dell'apparecchio in contatto con la porta sono caldi

Specialmente durante l'estate (temperatura ambiente elevata), le superfici in contatto con le cerniere della porta possono riscaldarsi quando il compressore è in funzione. Ciò è normale.

Note importanti:

- In caso di interruzione dell'alimentazione, o se l'apparecchio viene scollegato e nuovamente collegato alla rete elettrica, il gas del sistema di refrigerazione verrà destabilizzato, con conseguente apertura dell'elemento di protezione termica del compressore. L'apparecchio riprenderà il normale funzionamento dopo 5 minuti.
- Se si prevede di non utilizzare l'apparecchio per un lungo periodo di tempo (ad esempio durante le vacanze), scollegare la spina dalla presa elettrica. Sbrinare e pulire l'apparecchio, lasciando la porta aperta per evitare la formazione di muffe e odori.
- Se dopo aver seguito le istruzioni sopra riportate un problema persiste, si prega di consultare il più vicino Centro di Assistenza Autorizzato.

- L'apparecchio acquistato è progettato esclusivamente per l'uso domestico. Esso non è adatto all'uso commerciale o comune. In caso di utilizzo dell'apparecchio da parte del consumatore secondo modalità non conformi a quanto specificato, si sottolinea che il produttore e il distributore non saranno responsabili per nessun guasto o riparazione avvenuti durante il periodo di validità della garanzia.

Consigli per il risparmio energetico

1. Installare l'apparecchio in un locale fresco e ben ventilato, al riparo dalla luce solare diretta. Non installare l'apparecchio nelle vicinanze di una fonte di calore (ad esempio un radiatore o un forno) se non per mezzo di una piastra isolante.
2. Lasciare raffreddare i cibi e le bevande calde prima di introdurli nell'apparecchio.
3. Collocare gli alimenti da scongelare nello scomparto frigorifero. La bassa temperatura del cibo congelato contribuirà a raffreddare lo scomparto frigorifero durante il processo di scongelamento, permettendo di risparmiare energia. Lasciare scongelare gli alimenti fuori dall'apparecchio si traduce in uno spreco di energia.
4. Coprire le bevande e gli altri liquidi conservati nell'apparecchio. Lasciare scoperti i liquidi provoca un aumento dell'umidità all'interno dell'apparecchio, con conseguente incremento dei consumi energetici. Coprire le bevande e gli altri liquidi contribuisce inoltre a mantenerne inalterati l'aroma e il sapore.
5. Evitare di tenere aperte le porte per lunghi periodi o di aprire le porte con eccessiva frequenza, poiché l'aria calda penetrerebbe nell'apparecchio causando l'attivazione del compressore più spesso del necessario.
6. Tenere chiuse le coperture dei comparti caratterizzati da temperature differenti (come il cassetto verdura e il comparto chiller).
7. La guarnizione della porta deve essere mantenuta pulita e flessibile. In caso di usura, se la guarnizione è amovibile sostituire la guarnizione. Nel caso in cui non sia amovibile, è necessario sostituire la porta.
8. La funzione impostazione default / modalità eco preserva gli alimenti freschi e congelati consentendo di risparmiare energia.
9. Scomparto alimenti freschi (frigorifero): La configurazione con i cassetti nella parte inferiore dell'apparecchio, con i ripiani distribuiti in maniera uniforme e una posizione degli scomparti nello sportello che non incide sul consumo energetico, consente un impiego più efficiente dell'energia.
10. Scomparto alimenti congelati (congelatore): La configurazione interna dell'apparecchio è quella che garantisce l'impiego maggiormente efficiente dell'energia.
11. Non rimuovere gli accumulatori di freddo dal cestello del congelatore (se presenti).

PARTE - 7. DESCRIZIONE DELL'APPARECCHIO

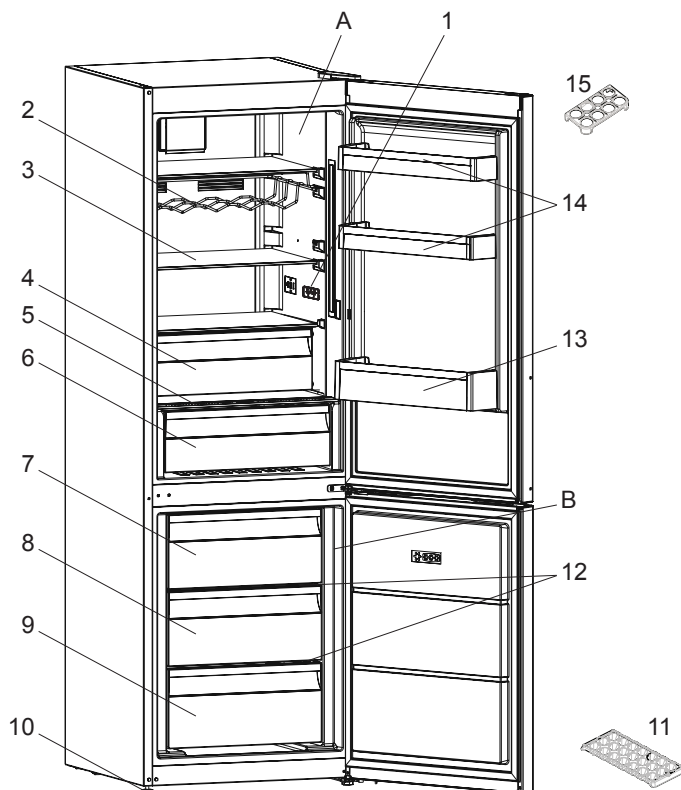

Questa presentazione ha il solo scopo di fornire informazioni riguardo ai componenti dell'apparecchio. I componenti possono variare a seconda del modello.

- | | |
|--|------------------------------------|
| A) Scomparto frigorifero | 10) Piedini regolabili |
| B) Scomparto congelatore | 11) Vaschetta per il ghiaccio |
| 1) Display e pannello di controllo | 12) Ripiani in vetro congelatore * |
| 2) Scaffalatura per il vino * | 13) Ripiano portabottiglie |
| 3) Ripiani del frigorifero | 14) Ripiani della porta |
| 4) Scomparto freschezza extra * | 15) Portauova |
| 5) Coperchio del cassetto frutta e verdura | |
| 6) Cassetto frutta e verdura | |
| 7) Cestello superiore congelatore | |
| 8) Cestello centrale congelatore | |
| 9) Cestello inferiore congelatore | |

** In alcuni modelli*

PARTE - 8. DATI TECNICI

Le informazioni tecniche si trovano nella targhetta dati sulla parte interna dell'apparecchio e sull'etichetta energetica.

Il codice QR sull'etichetta energetica in dotazione con l'apparecchio fornisce un collegamento web alle informazioni relative alle prestazioni dell'apparecchio nel database EU EPREL.

Si raccomanda di conservare l'etichetta energetica per riferimento futuro unitamente al manuale utente e a tutti gli altri documenti in dotazione con questo apparecchio.

È inoltre possibile trovare le stesse informazioni in EPREL usando il link <https://eprel.ec.europa.eu>, il nome del modello e il numero del prodotto che si trovano sulla targhetta dati dell'apparecchio.

Per informazioni dettagliate sull'etichetta energetica, vedere il link www.theenergylabel.eu.

PARTE - 9. INFORMAZIONI SUGLI ISTITUTI DI TEST

L'installazione e la preparazione dell'apparecchio per la verifica EcoDesign devono essere conformi allo standard EN 62552. I requisiti di ventilazione, le dimensioni di incasso e i giochi posteriori minimi devono essere indicati in questo Manuale utente all'interno della SEZIONE 1. Per qualsiasi altra informazione aggiuntiva, inclusi i piani di carico, contattare il produttore.

www.electrolux.com/shop



52348638

PNC CODE: 925993289

